

安全检测检验技术服务承诺书

一、在本项目安全检测检验活动过程中，我单位严格遵守《安全生产法》及相关法律、法规和标准的要求。

二、在本项目安全检测检验活动过程中，我单位作为第三方，未受到任何组织和个人的干预和影响，依法独立开展工作，保证技术服务活动的客观公正性。

三、我单位按照实事求是的原则，对本项目进行安全检测检验，确保出具的报告公正、科学和准确。

四、我单位对本项目安全检测检验结果承担法律责任。

江西省矿检安全科技有限公司（公章）

2022年05月28日



矿山企业安全检测情况汇总表

项目编号: AJ22-082

检测日期: 2022年05月24日

企业名称: 新余市蒙峰硅灰石有限责任公司味塘硅灰石矿

联系人: 张苟生 电话: 13607902481

联系地址: 新余市渝水区人和乡

邮政编码: / 传真: /

Q/JXKJ-D106-2019

共1页 第1页

序号	检测项目	参数及型号	报告编号	检测结果	存在问题与整改意见
1	空压机	DSR-180A	AJKJYF104-082-2022	合格	/
		DSR-180A	AJKJYF105-082-2022	合格	
		DSR-180A	AJKJYF106-082-2022	合格	
2	排水系统	0m 中段水仓 3 台水泵, 二路水管	AJKJPS42-082-2022	合格	/
	排水泵	D80-30×4	AJKJPS42-PB131-082-2022	合格	
		D80-30×4	AJKJPS42-PB132-082-2022	合格	
		D80-30×4	AJKJPS42-PB133-082-2022	合格	
3	排水系统	+50m 中段水仓 3 台水泵, 二路水管	AJKJPS43-082-2022	合格	/
	排水泵	D46-50×7	AJKJPS43-PB134-082-2022	合格	
		D46-50×7	AJKJPS43-PB135-082-2022	合格	
		D46-50×7	AJKJPS43-PB136-082-2022	合格	
4	通风系统	系统	AJKJTF37 -082-2022	合格	/
		K45- 12-No12 矿用节能通风机	AJKJTF37-ZS49-082-2022	合格	
5	供配电系统	电气设施	AJKJGD43-DS32-082-2022	合格	/
		接地电阻	AJKJGD43-DJ(291-299)-082- 2022	合格	
	以下空白				
备注					

检测单位: 江西省矿检安全科技有限公司
 地址: 江西省南昌市青云谱区南莲路 503-1 号
 传 真: 0791-85208323
 邮政编码: 330030



新余市蒙峰硅灰石有限责任公司味塘硅灰石矿

安全检测检验报告说明书

一、矿山概况

1. 矿山单位简介

新余市蒙峰硅灰石有限责任公司味塘硅灰石矿位于新余市渝水区人和乡，距新余市区约 25km，矿区以南约 15km 为昌金高速公路，东面约 8km 为省道上高-新余公路及浙赣铁路，交通便利。地理坐标为：东经 $114^{\circ}53'58'' \sim 114^{\circ}54'10''$ ，北纬 $28^{\circ}01'59'' \sim 28^{\circ}02'15''$ ，营业执照。名称：新余市蒙峰硅灰石有限责任公司；类型：有限责任公司；统一信用代码：91360502680914251B，有效期长期。新余市国土资源局颁发的《采矿许可证》（副本），证号：C3605002010037120057568，有效期限至 2022 年 10 月 23 日。安全生产许可证编号：（赣）FM 安许证字〔2019〕M1737 号。

2. 矿山开采现状

(1) 开拓方式

矿山采用斜坡道开拓，无底柱浅孔留矿法开采矿体。3#斜坡道井口标高 +176.02m, +373.6m 为回风天井，0m 为开采验收中段。

(2) 提升运输系统

矿区采用汽车运输矿石，装载机铲装。

(3) 通风系统

矿井采用机械通风方式，通风方式为单翼对角机械抽出式。一台 K45-12-No12 型主扇安装在 +373.6m 回风天井井口。

(4) 排水系统

+50m 中段正常涌水量为 $17.45\text{m}^3/\text{h}$ ，设计最大排水量为 $50.24\text{m}^3/\text{h}$ ，0m 中段正常涌水量为 $10.4\text{m}^3/\text{h}$ ，设计最大排水量为 $42.74\text{m}^3/\text{h}$ ，在 +50m 中段水泵房安装了三台 D46-50×7 水泵，在 0m 中段水泵房安装了三台 D80-30×4 水泵，0m 中段水泵房将矿井涌水排出至 +50m 中段水仓。

(5) 供配电系统

矿井外接 10kV 电源引接于新余市渝水区人和乡 10kV 变电站，采用一趟 LGJ-35 钢芯铝绞线供电，线路长度 5km。矿山现备有一台 SB-W-280kW 柴油发电机组。

3#主斜坡道井口安装了二台电力变压器，一台 S11-M-250kVA/10 电力变压器、一台 S11-M-200kVA/10 电力变压器供地面用电。在+50m 中段变配电硐室安装了一台 KS11-250/10 矿用变压器，供+50m、0m 中段水泵等用电。

(6) 空压机

矿山在地面压风机房配置 3 台 DSR-180A 型，额定流量 24m³/min，额定压力 0.8MPa，配套电机功率为 132kW。

二、检测检验情况

1. 检测检验项目

受新余市蒙峰硅灰石有限责任公司委托，本次检测检验了新余市蒙峰硅灰石有限责任公司味塘硅灰石矿下列项目：

- (1) 排水系统、+50m 中段水泵房 D46-50×7 主排水泵 3 台；
- (2) 排水系统、0m 中段水泵房 D80-30×4 主排水泵 3 台；
- (3) 地面空压机房：DSR-180A 型螺杆压缩机 3 台；
- (4) 通风系统及 K45-12-No12 型主通风机 1 台；
- (5) 供配电系统：电气设施、接地电阻。

2. 检测检验时间：2022 年 05 月 24 日。

3. 检测检验简介

(1) 检测检验资质能力

我公司取得了国家安全生产检测检验机构资质证书，批准的检测检验项目包括提升机、提升绞车、井口井筒安全防护设施、罐笼、钢丝绳、通风系统、通风机、主排水系统及主排水泵、空气压缩机、供电系统等。本次承接的检测检验项目均在资质批准的检测检验能力范围之内。

(2) 检测检验依据的方法标准

本次检测检验依据的方法标准有 GB16423-2020《金属非金属矿山安全规程》、AQ2055-2016《金属非金属矿山在用空气压缩机安全检验规范 第 1 部分：固定式空气压缩机》、AQ2029-2010《金属非金属矿山主排水系统安全检验规范》、《煤矿电气试验规程》（1983）煤生字第 761 号、AQ2013.1-2008《金属非金属地下矿山通风技术规范 通风系统》、AQ2013.3-2008《金属非金属地下矿山通风技术规范 通风系统检测》、AQ2013.5-2008《金属非金属地下矿山通风技术规范 通风系统鉴定指标》、

AQ2054-2016《金属非金属在用主通风机系统安全检验规范》等，具体见检测检验报告。所依据的方法标准均为资质批准方法标准，检测检验按方法标准进行。

(3) 检测检验使用的仪器设备

本次检测检验使用的主要仪器设备有空压机综合参数测试仪、数字风量风速计、矿用通风机无线多参数测试仪、绝缘电阻测试仪、数字接地电阻测试仪、矿用无线超声波流量计、通用声级计、振动检测仪、数字型光电转速计、钢卷尺、智能数字大气压力计、数字式照度计等。所用仪器均经过具有资质计量部门检定或校准，且在检定或校准周期内，符合 AQ8006-2018《安全生产检测检验机构能力的通用要求》及公司的管理体系要求。

4. 检测检验结果

根据现场检测检验的原始数据，或经计算验证，对照检测检验规范的要求，得出检验结论，形成检测检验报告。检测检验结果详情见检测检验报告。

江西省矿检安全科技有限公司

2022年05月28日

报告专用章



金属非金属矿山固定式空气压缩机 安全检测检验报告

委托单位: 新余市蒙峰硅灰石有限责任公司

受检单位: 新余市蒙峰硅灰石有限责任公司味塘硅灰石矿

设备名称: 螺杆空气压缩机

型号规格: DSR-180A

检测检验类别: 委托检验

检测检验日期: 2022.05.24

江西省矿检安全科技有限公司



声 明

- 1、报告中检测检验数据仅对当时状态或来样负责。
- 2、报告中无主检、审核、批准人签字无效。
- 3、报告封面、首页、骑缝未盖“江西省矿检安全科技有限公司检测检验专用章”无效。
- 4、复制报告，封面、首页骑缝未重新盖“江西省矿检安全科技有限公司检测检验专用章”无效。
- 5、报告涂改无效。
- 6、若对报告有异议，应于收到报告之日起十五日内向检测检验机构提出，逾期视为认可。

检测检验机构名称：江西省矿检安全科技有限公司

检测检验机构地址：江西省南昌市青云谱区南莲路 503-1 号

邮政编码：330030

电话：0791-85208323

传真：0791-85208323



金属非金属矿山固定式空气压缩机安全检测检验报告

报告编号: AJKJYF104-082-2022

共 7 页 第 1 页

委托单位	名称	新余市蒙峰硅灰石有限责任公司		
	地址	新余市渝水区人和乡		
设备名称	螺杆空气压缩机	设备编号	1#	
规格型号	DSR-180A	出厂日期	2016.12	
制造单位	德斯兰压缩机(上海)有限公司			
设备状态	正常运行			
检测检验类别	委托检验	检测检验日期	2022.05.24	
检测检验地点	井口空压机棚	检测检验周期	1年	
受检单位	新余市蒙峰硅灰石有限责任公司味塘硅灰石矿			
检测检验项目	空气压缩机			
检测检验依据	AQ2055-2016《金属非金属矿山在用空气压缩机安全检验规范 第1部分:固定式空气压缩机》			
存在问题及建议	此栏无内容			
检测检验结论	合格			
检测检验组成员	刘航宏 曹伟			
备注				

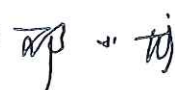

批准:  审核:  主检: 
 日期: 2022.05.28 日期: 2022.05.28 日期: 2022.05.28

金属非金属矿山固定式空气压缩机安全检测检验报告

报告编号: AJKJYF104-082-2022

共 7 页 第 2 页

检测检验用仪器设备一览表

名称	设备唯一性编号	准确度	检定/校准证书编号
红外干湿计	KJ594	±2%读数±2℃	T20210700098
振动检测仪	KJ009	优于 5%±2 个字	M20220100244
钢卷尺	KJ361	2 级	L20220100195
智能数字大气 压力计	KJ479	大气压力 0.5 级 大气温度±2.0℃ 空气湿度±3%RH	M20220100275
空压机综合参数 测试仪	KJ054	±0.5%	M20210602912
电能综合测试仪	KJ374	±1.0 级 F.S	E20211100356

本页以下空白

金属非金属矿山固定式空气压缩机安全检测检验报告

报告编号: AJKJYF104-082-2022

共 7 页 第 3 页

检测检验项目及结果

固定式空气压缩机基本信息					
空气压缩机铭牌参数			电机铭牌参数		
设备名称	螺杆空气压缩机		电机名称	三相异步电动机	
设备型号	DSR-180A		电机型号	YE-280M1-2	
设备出厂编号	16041807		电机出厂编号	139SF1.2	
额定流量 (m ³ /min)	24		电机容量(kW)	132	
额定压力 (MPa)	0.8		额定电压(V)	380	
轴功率(kW)	≤132		额定电流(A)	289	
额定转速 (r/min)	/		转速(r/min)	2970	
出厂日期	2016.12		出厂日期	2016.03	
制造厂家	德斯兰压缩机 (上海)有限公司		制造厂家	/	
检测环境数据					
温度(°C)	21.9	湿度(%RH)	77.5	气压(hPa)	991.3
检测检验项目					
序号	检验项目	检验标准	实测结果	单项判定	备注
1	矿用产品安全标志	新安装空气压缩机应具有矿用产品安全标志。	/	/	
2	安装环境	空气压缩机的储气罐,在地面应设在室外阴凉处,在井下应设在空气流畅处。在井下,储气罐应与空气压缩机有效隔离。	在室外阴凉处	合格	
3	安全保护	对人体有危险的外露运动部件、正常操作中人体易触及的高温伤人零部件及管道,应安装安全防护装置。	有安装防护装置	合格	

金属非金属矿山固定式空气压缩机安全检测检验报告

报告编号: AJKJYF104-082-2022

共 7 页 第 4 页

检测检验项目及结果

序号	检验项目	检验标准	实测结果	单项判定	备注
4	消防措施	空气压缩机安装地点应有消防器材。	有	合格	
5	值班机房噪声 (dB (A))	空气压缩机值班机房内工作位置噪声不得超过 85 dB (A)。	/	/	
6	压缩机油闪点 (°C)	应使用闪点不低于 215°C 的空气压缩机油。	/	/	
7	润滑系统密封	润滑系统不应有泄漏现象。	无	合格	
8	润滑油压力表	对于压力供油润滑的空气压缩机, 应在供油管路上安装指示润滑油压力的指示仪表。	有	合格	
9	润滑油欠压保护装置	对于压力供油润滑的空气压缩机 (喷油回转空气压缩机除外), 当润滑油低于规定值时应报警或停车。	有	合格	
10	润滑油超温保护装置	对于压力供油润滑的空气压缩机 (喷油回转空气压缩机除外), 当润滑油回油温度超过 70°C 时应自动停车。	有	合格	
11	冷却系统	水冷式空气压缩机, 冷却系统的冷却水出水温度不超过 40°C, 水冷式空气压缩机, 装有冷却水断水停车保护装置; 风冷式空气压缩机, 风冷系统工作正常。	风冷系统 工作正常	合格	
12	冷却器	活塞式空气压缩机的末级排气口应安装有冷却器,	/	/	
		冷却器出口应安装安全阀。	/	/	
13	储气罐安全装置	储气罐上应安装安全阀和放水阀, 并有检查孔。采用爆破片代替安全阀时, 爆破片不应有疲劳裂纹、腐蚀或其他损坏的现象。	储气罐上 有安装安全 阀、放水 阀	合格	
14	截止阀和释放装置	储气罐与供气总管之间, 应安装截止阀门, 在储气罐出口和第一个截止阀之间应设置压力释放装置, 压力释放装置的管径不得小于排气管的直径, 释放压力应为空气压缩机最高工作压力的 1.25~1.4 倍。当采用爆破片代替安全阀时, 可不再另外设置压力释放装置。	有压力释 放装置	合格	

金属非金属矿山固定式空气压缩机安全检测检验报告

报告编号: AJKJYF104-082-2022

共 7 页 第 5 页

检测检验项目及结果

序号	检验项目	检验标准	实测结果	单项判定	备注
15	储气罐压力表	储气罐上应装设能正确指示的压力指示仪表。	有	合格	
16	止回阀	活塞式空气压缩机与储气罐之间, 应安装止回阀。	/	/	
17	放空管	储气罐应设放空管, 放空管的出口应避免直对相关人员。	放空管的出口 避免直对相关 人员	合格	
18	储气罐温度(°C)	储气罐内的温度应保持在 120°C 以下, 当超过 120°C 时, 装设的超温保护装置应能使空气压缩机自动停车和报警。	34.7	合格	
19	系统压力表	公称容积流量大于 20m ³ /min 的空气压缩机在每一压缩级后安装压力指示仪表。	每一压缩级后 安装有压力指 示仪表	合格	
		回转式空气压缩机和公称容积流量小于或等于 20m ³ /min 的活塞式空气压缩机在末级压缩级后安装压力指示仪表。	/	/	
20	排气压力(MPa)	空气压缩机的末级排气压力应能达到公称排气压力。	0.78	合格	能达到 0.8MPa
21	压力控制	空气压缩机应具备有效的排气压力控制装置, 能对排气压力实现自动控制。	能	合格	
22	出口安全阀	公称容积流量大于 20m ³ /min 的空气压缩机应在第一压缩级之后安装有安全阀, 对于公称容积流量小于或等于 20m ³ /min 的空气压缩机应在末级压缩级之后安装有安全阀。	空气压缩机第 一压缩级之后 安装有安全阀	合格	
23	末级出口的安全阀	如果空气压缩机末级排气出口直接与储气罐相连接, 则可以只在储气罐上安装安全阀。当空气压缩机末级排气出口与储气罐之间安装有截止阀门(止回阀除外)时, 空气压缩机末级排气出口与截止阀门之间应安装安全阀。	空气压缩机末 级排气出口直 接与储气罐相 连接、储气罐 上安装安全阀	合格	

金属非金属矿山固定式空气压缩机安全检测检验报告

报告编号: AJKJYF104-082-2022

共 7 页 第 6 页

检测检验项目及结果

序号	检验项目	检验标准	实测结果	单项判定	备注
24	排气温度保护装置	活塞式空气压缩机应具备有排气温度的超温停车和报警功能,超温停车和报警装置的超温报警温度限值不应超过 160℃。	/	/	
		回转式空气压缩机应具有排气温度的超温停车和报警功能,超温停车和报警装置的超温报警温度限值不应超过 120℃。	有超温停车和报警功能	合格	
25	曲轴箱油温(℃)	活塞式空气压缩机曲轴箱油温不应超过 70℃。	/	/	
26	停车复位	各种保护装置致使空气压缩机保护停车后,应只能手动复位,手动复位之前,空气压缩机应不能自动起动。	只能手动复位	合格	
27	运转状态	各运动部件运行正常,无异常现象。	运行正常	合格	
28	振动(mm/s)	空气压缩机的振动应符合 GB/T7777 的规定。	1.8	合格	
29	转速(r/min)	对于非变频调速控制的空气压缩机,其主轴转速与额定值间偏差不应超过±3%。	/	/	
30	容积流量(m ³ /min)	标准状态下的容积流量应不小于 0.85Q _e , Q _e 为压缩机铭牌容积流量。	21.14	合格	公称容积 24m ³ /min
31	输入比功率(kW/m ³ ·min)	输入比功率应不大于 GB19153 规定的目标能效限定值 T。	5.72	合格	风冷 <7.3
32	输入电流(A)	驱动电动机的输入电流应不大于额定电流值。	272.1	合格	额定电流 289A
备注					

金属非金属矿山固定式空气压缩机安全检测检验报告

报告编号: AJKJYF104-082-2022

共 7 页 第 7 页

报告意见和解释页

<p>意见与解释</p>	<p>此栏无内容。</p>
--------------	---------------



报告编号: AJKJYF105-082-2022

金属非金属矿山固定式空气压缩机 安全检测检验报告

委托单位: 新余市蒙峰硅灰石有限责任公司

受检单位: 新余市蒙峰硅灰石有限责任公司味塘硅灰石矿

设备名称: 螺杆空气压缩机

型号规格: DSR-180A

检测检验类别: 委托检验

检测检验日期: 2022.05.24

江西省矿检安全科技有限公司

报告专用章

声 明

- 1、报告中检测检验数据仅对当时状态或来样负责。
- 2、报告中无主检、审核、批准人签字无效。
- 3、报告封面、首页、骑缝未盖“江西省矿检安全科技有限公司检测检验专用章”无效。
- 4、复制报告，封面、首页骑缝未重新盖“江西省矿检安全科技有限公司检测检验专用章”无效。
- 5、报告涂改无效。
- 6、若对报告有异议，应于收到报告之日起十五日内向检测检验机构提出，逾期视为认可。

检测检验机构名称：江西省矿检安全科技有限公司

检测检验机构地址：江西省南昌市青云谱区南莲路 503-1 号

邮政编码：330030

电话：0791-85208323

传真：0791-85208323



金属非金属矿山固定式空气压缩机安全检测检验报告

报告编号: AJKJYF105-082-2022

共 7 页 第 1 页

委托单位	名称	新余市蒙峰硅灰石有限责任公司		
	地址	新余市渝水区人和乡		
设备名称	螺杆空气压缩机	设备编号	2#	
规格型号	DSR-180A	出厂日期	2017.06	
制造单位	德斯兰压缩机(上海)有限公司			
设备状态	正常运行			
检测检验类别	委托检验	检测检验日期	2022.05.24	
检测检验地点	井口空压机棚	检测检验周期	1年	
受检单位	新余市蒙峰硅灰石有限责任公司味塘硅灰石矿			
检测检验项目	空气压缩机			
检测检验依据	AQ2055-2016《金属非金属矿山在用空气压缩机安全检验规范第1部分:固定式空气压缩机》			
存在问题及建议	此栏无内容。			
检测检验结论	合格			
检测检验组成员	刘航宏 曹伟			
备注				

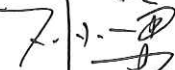
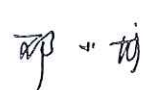

批准:  审核:  主检: 
 日期: 2022.05.28 日期: 2022.05.28 日期: 2022.05.28

金属非金属矿山固定式空气压缩机安全检测检验报告

报告编号: AJKJYF105-082-2022

共 7 页 第 2 页

检测检验用仪器设备一览表

名称	设备唯一性编号	准确度	检定/校准证书编号
红外干湿计	KJ594	±2%读数±2℃	T20210700098
振动检测仪	KJ009	优于 5%±2 个字	M20220100244
钢卷尺	KJ361	2 级	L20220100195
智能数字大气 压力计	KJ479	大气压力 0.5 级 大气温度±2.0℃ 空气湿度±3%RH	M20220100275
空压机综合参数 测试仪	KJ054	+/-0.5%	M20210602912
电能综合测试仪	KJ374	±1.0 级 F.S	E20211100356

本页以下空白

金属非金属矿山固定式空气压缩机安全检测检验报告

报告编号: AJKJYF105-082-2022

共 7 页 第 3 页

检测检验项目及结果

固定式空气压缩机基本信息					
空气压缩机铭牌参数			电机铭牌参数		
设备名称	螺杆空气压缩机		电机名称	三相异步电动机	
设备型号	DSR-180A		电机型号	YE-280M1-2	
设备出厂编号	17062101		电机出厂编号	114SF1.2	
额定流量 (m ³ /min)	24		电机容量(kW)	132	
额定压力 (MPa)	0.8		额定电压(V)	380	
轴功率(kW)	≤132		额定电流(A)	233	
额定转速 (r/min)	/		转速(r/min)	2980	
出厂日期	2017.06		出厂日期	2018.06	
制造厂家	德斯兰压缩机 (上海)有限公司		制造厂家	/	
检测环境数据					
温度(℃)	21.9	湿度(%RH)	77.5	气压(hPa)	991.3
检测检验项目					
序号	检验项目	检验标准	实测结果	单项判定	备注
1	矿用产品安全标志	新安装空气压缩机应具有矿用产品安全标志。	/	/	
2	安装环境	空气压缩机的储气罐,在地面应设在室外阴凉处,在井下应设在空气流畅处。在井下,储气罐应与空气压缩机有效隔离。	在室外阴凉处	合格	
3	安全保护	对人体有危险的外露运动部件、正常操作中人体易触及的高温伤人零部件及管道,应安装安全防护装置。	有安装防护装置	合格	

金属非金属矿山固定式空气压缩机安全检测检验报告

报告编号: AJKJYF105-082-2022

共 7 页 第 4 页

检测检验项目及结果

序号	检验项目	检验标准	实测结果	单项判定	备注
4	消防措施	空气压缩机安装地点应有消防器材。	有	合格	
5	值班机房噪声 (dB(A))	空气压缩机值班机房内工作位置噪声不得超过 85 dB(A)。	/	/	
6	压缩机油闪点 (°C)	应使用闪点不低于 215°C 的空气压缩机油。	/	/	
7	润滑系统密封	润滑系统不应有泄漏现象。	无	合格	
8	润滑油压力表	对于压力供油润滑的空气压缩机, 应在供油管路上安装指示润滑油压力的指示仪表。	有	合格	
9	润滑油欠压保护装置	对于压力供油润滑的空气压缩机(喷油回转空气压缩机除外), 当润滑油低于规定值时应报警或停车。	有	合格	
10	润滑油超温保护装置	对于压力供油润滑的空气压缩机(喷油回转空气压缩机除外), 当润滑油回油温度超过 70°C 时应自动停车。	有	合格	
11	冷却系统	水冷式空气压缩机, 冷却系统的冷却水出水温度不超过 40°C, 水冷式空气压缩机, 装有冷却水断水停车保护装置; 风冷式空气压缩机, 风冷系统工作正常。	风冷系统 工作正常	合格	
12	冷却器	活塞式空气压缩机的末级排气口应安装有冷却器,	/	/	
		冷却器出口应安装安全阀。	/	/	
13	储气罐安全装置	储气罐上应安装安全阀和放水阀, 并有检查孔。采用爆破片代替安全阀时, 爆破片不应有疲劳裂纹、腐蚀或其他损坏的现象。	储气罐上 有安装安全 阀、放水 阀	合格	
14	截止阀和释放装置	储气罐与供气总管之间, 应安装截止阀门, 在储气罐出口和第一个截止阀之间应设置压力释放装置, 压力释放装置的管径不得小于排气管的直径, 释放压力应为空气压缩机最高工作压力的 1.25~1.4 倍。当采用爆破片代替安全阀时, 可不再另外设置压力释放装置。	有压力释 放装置	合格	

金属非金属矿山固定式空气压缩机安全检测检验报告

报告编号: AJKJYF105-082-2022

共 7 页 第 5 页

检测检验项目及结果

序号	检验项目	检验标准	实测结果	单项判定	备注
15	储气罐压力表	储气罐上应装设能正确指示的压力指示仪表。	有	合格	
16	止回阀	活塞式空气压缩机与储气罐之间, 应安装止回阀。	/	/	
17	放空管	储气罐应设放空管, 放空管的出口应避免直对相关人员。	放空管的出口 避免直对相关 人员	合格	
18	储气罐温度(℃)	储气罐内的温度应保持在 120℃ 以下, 当超过 120℃ 时, 装设的超温保护装置应能使空气压缩机自动停车和报警。	26.3	合格	
19	系统压力表	公称容积流量大于 20m ³ /min 的空气压缩机在每一压缩级后安装压力指示仪表。	每一压缩级后 安装有压力指 示仪表	合格	
		回转式空气压缩机和公称容积流量小于或等于 20m ³ /min 的活塞式空气压缩机在末级压缩级后安装压力指示仪表。	/	/	
20	排气压力(MPa)	空气压缩机的末级排气压力应能达到公称排气压力。	0.77	合格	能达到 0.8MPa
21	压力控制	空气压缩机应具备有效的排气压力控制装置, 能对排气压力实现自动控制。	能	合格	
22	出口安全阀	公称容积流量大于 20m ³ /min 的空气压缩机应在第一压缩级之后安装有安全阀, 对于公称容积流量小于或等于 20m ³ /min 的空气压缩机应在末级压缩级之后安装有安全阀。	空气压缩机第 一压缩级之后 安装有安全阀	合格	
23	末级出口的安全阀	如果空气压缩机末级排气出口直接与储气罐相连接, 则可以只在储气罐上安装安全阀。当空气压缩机末级排气出口与储气罐之间安装有截止阀门(止回阀除外)时, 空气压缩机末级排气出口与截止阀门之间应安装安全阀。	空气压缩机末 级排气出口直 接与储气罐相 连接、储气罐 上安装安全阀	合格	

金属非金属矿山固定式空气压缩机安全检测检验报告

报告编号: AJKJYF105-082-2022

共 7 页 第 6 页

检测检验项目及结果

序号	检验项目	检验标准	实测结果	单项判定	备注
24	排气温度保护装置	活塞式空气压缩机应具备有排气温度的超温停车和报警功能,超温停车和报警装置的超温报警温度限值不应超过 160℃。	/	/	
		回转式空气压缩机应具有排气温度的超温停车和报警功能,超温停车和报警装置的超温报警温度限值不应超过 120℃。	有超温停车和报警功能	合格	
25	曲轴箱油温(℃)	活塞式空气压缩机曲轴箱油温不应超过 70℃。	/	/	
26	停车复位	各种保护装置致使空气压缩机保护停车后,应只能手动复位,手动复位之前,空气压缩机应不能自动启动。	只能手动复位	合格	
27	运转状态	各运动部件运行正常,无异常现象。	运行正常	合格	
28	振动(mm/s)	空气压缩机的振动应符合 GB/T7777 的规定。	2.0	合格	
29	转速(r/min)	对于非变频调速控制的空气压缩机,其主轴转速与额定值间偏差不应超过±3%。	/	/	
30	容积流量(m ³ /min)	标准状态下的容积流量应不小于 0.85Q _e , Q _e 为压缩机铭牌容积流量。	20.75	合格	公称容积 24m ³ /min
31	输入比功率(kW/m ³ ·min)	输入比功率应不大于 GB19153 规定的目标能效限定值 T。	5.83	合格	风冷 <7.3
32	输入电流(A)	驱动电动机的输入电流应不大于额定电流值。	216.4	合格	额定电流 233A
备注					

金属非金属矿山固定式空气压缩机安全检测检验报告

报告编号: AJKJYF105-082-2022

共 7 页 第 7 页

报告意见和解释页

<p>意见与解释</p>	<p>此栏无内容。</p>
--------------	---------------



报告编号: AJKJYF106-082-2022

金属非金属矿山固定式空气压缩机 安全检测检验报告

委托单位: 新余市蒙峰硅灰石有限责任公司

受检单位: 新余市蒙峰硅灰石有限责任公司味塘硅灰石矿

设备名称: 螺杆空气压缩机

型号规格: DSR-180A

检测检验类别: 委托检验

检测检验日期: 2022.05.24

江西省矿检安全科技有限公司



声 明

- 1、报告中检测检验数据仅对当时状态或来样负责。
- 2、报告中无主检、审核、批准人签字无效。
- 3、报告封面、首页、骑缝未盖“江西省矿检安全科技有限公司检测检验专用章”无效。
- 4、复制报告，封面、首页骑缝未重新盖“江西省矿检安全科技有限公司检测检验专用章”无效。
- 5、报告涂改无效。
- 6、若对报告有异议，应于收到报告之日起十五日内向检测检验机构提出，逾期视为认可。

检测检验机构名称：江西省矿检安全科技有限公司

检测检验机构地址：江西省南昌市青云谱区南莲路 503-1 号

邮政编码：330030

电话：0791-85208323

传真：0791-85208323



金属非金属矿山固定式空气压缩机安全检测检验报告

报告编号: AJKJYF106-082-2022

共 7 页 第 1 页

委托单位	名称	新余市蒙峰硅灰石有限责任公司		
	地址	新余市渝水区人和乡		
设备名称	螺杆空气压缩机	设备编号	3#	
规格型号	DSR-180A	出厂日期	2019.06	
制造单位	德克兰压缩机(上海)有限公司			
设备状态	正常运行			
检测检验类别	委托检验	检测检验日期	2022.05.24	
检测检验地点	井口空压机棚	检测检验周期	1年	
受检单位	新余市蒙峰硅灰石有限责任公司味塘硅灰石矿			
检测检验项目	空气压缩机			
检测检验依据	AQ2055-2016《金属非金属矿山在用空气压缩机安全检验规范第1部分:固定式空气压缩机》			
存在问题及建议	此栏无内容。			
检测检验结论	合格			
检测检验组成员	刘航宏 曹伟			
备注				

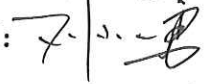
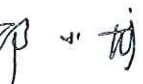

批准:  审核:  主检: 
 日期: 2022.05.28 日期: 2022.05.28 日期: 2022.05.28

金属非金属矿山固定式空气压缩机安全检测检验报告

报告编号: AJKJYF106-082-2022

共 7 页 第 3 页

检测检验项目及结果

固定式空气压缩机基本信息					
空气压缩机铭牌参数			电机铭牌参数		
设备名称	螺杆空气压缩机		电机名称	三相异步电动机	
设备型号	DSR-180A		电机型号	YE-250M1-2	
设备出厂编号	19030810		电机出厂编号	483SF1.2	
额定流量 (m ³ /min)	24		电机容量(kW)	132	
额定压力 (MPa)	0.8		额定电压(V)	380	
轴功率(kW)	≤132		额定电流(A)	233	
额定转速 (r/min)	/		转速(r/min)	2980	
出厂日期	2019.06		出厂日期	2018.11	
制造厂家	德斯兰压缩机 (上海)有限公司		制造厂家	/	
检测环境数据					
温度(℃)	21.9	湿度(%RH)	77.5	气压(hPa)	991.3
检测检验项目					
序号	检验项目	检验标准	实测结果	单项判定	备注
1	矿用产品安全标志	新安装空气压缩机应具有矿用产品安全标志。	/	/	
2	安装环境	空气压缩机的储气罐,在地面应设在室外阴凉处,在井下应设在空气流畅处。在井下,储气罐应与空气压缩机有效隔离。	在室外阴凉处	合格	
3	安全保护	对人体有危险的外露运动部件、正常操作中人体易触及的高温伤人零部件及管道,应安装安全防护装置。	有安装防护装置	合格	

金属非金属矿山固定式空气压缩机安全检测检验报告

报告编号: AJKJYF106-082-2022

共 7 页 第 4 页

检测检验项目及结果

序号	检验项目	检验标准	实测结果	单项判定	备注
4	消防措施	空气压缩机安装地点应有消防器材。	有	合格	
5	值班机房噪声 (dB (A))	空气压缩机值班机房内工作位置噪声不得超过 85 dB (A)。	/	/	
6	压缩机油闪点 (°C)	应使用闪点不低于 215°C 的空气压缩机油。	/	/	
7	润滑系统密封	润滑系统不应有泄漏现象。	无	合格	
8	润滑油压力表	对于压力供油润滑的空气压缩机, 应在供油管路上安装指示润滑油压力的指示仪表。	有	合格	
9	润滑油欠压保护装置	对于压力供油润滑的空气压缩机 (喷油回转空气压缩机除外), 当润滑油低于规定值时应报警或停车。	有	合格	
10	润滑油超温保护装置	对于压力供油润滑的空气压缩机 (喷油回转空气压缩机除外), 当润滑油回油温度超过 70°C 时应自动停车。	有	合格	
11	冷却系统	水冷式空气压缩机, 冷却系统的冷却水出水温度不超过 40°C, 水冷式空气压缩机, 装有冷却水断水停车保护装置; 风冷式空气压缩机, 风冷系统工作正常。	风冷系统工作正常	合格	
12	冷却器	活塞式空气压缩机的末级排气口应安装有冷却器,	/	/	
		冷却器出口应安装安全阀。	/	/	
13	储气罐安全装置	储气罐上应安装安全阀和放水阀, 并有检查孔。采用爆破片代替安全阀时, 爆破片不应有疲劳裂纹、腐蚀或其他损坏的现象。	储气罐上有安装安全阀、放水阀	合格	
14	截止阀和释放装置	储气罐与供气总管之间, 应安装截止阀门, 在储气罐出口和第一个截止阀之间应设置压力释放装置, 压力释放装置的管径不得小于排气管的直径, 释放压力应为空气压缩机最高工作压力的 1.25~1.4 倍。当采用爆破片代替安全阀时, 可不再另外设置压力释放装置。	有压力释放装置	合格	

金属非金属矿山固定式空气压缩机安全检测检验报告

报告编号: AJKJYF106-082-2022

共 7 页 第 5 页

检测检验项目及结果

序号	检验项目	检验标准	实测结果	单项判定	备注
15	储气罐压力表	储气罐上应装设能正确指示的压力指示仪表。	有	合格	
16	止回阀	活塞式空气压缩机与储气罐之间, 应安装止回阀。	/	/	
17	放空管	储气罐应设放空管, 放空管的出口应避免直对相关人员。	放空管的出口 避免直对相关 人员	合格	
18	储气罐温度(°C)	储气罐内的温度应保持在 120°C 以下, 当超过 120°C 时, 装设的超温保护装置应能使空气压缩机自动停车和报警。	34.1	合格	
19	系统压力表	公称容积流量大于 20m ³ /min 的空气压缩机在每一压缩级后安装压力指示仪表。	每一压缩级后 安装有压力指 示仪表	合格	
		回转式空气压缩机和公称容积流量小于或等于 20m ³ /min 的活塞式空气压缩机在末级压缩级后安装压力指示仪表。	/	/	
20	排气压力(MPa)	空气压缩机的末级排气压力应能达到公称排气压力。	0.79	合格	能达到 0.8MPa
21	压力控制	空气压缩机应具备有效的排气压力控制装置, 能对排气压力实现自动控制。	能	合格	
22	出口安全阀	公称容积流量大于 20m ³ /min 的空气压缩机应在第一压缩级之后安装有安全阀, 对于公称容积流量小于或等于 20m ³ /min 的空气压缩机应在末级压缩级之后安装有安全阀。	空气压缩机第 一压缩级之后 安装有安全阀	合格	
23	末级出口的安全阀	如果空气压缩机末级排气出口直接与储气罐相连接, 则可以只在储气罐上安装安全阀。当空气压缩机末级排气出口与储气罐之间安装有截止阀门(止回阀除外)时, 空气压缩机末级排气出口与截止阀门之间应安装安全阀。	空气压缩机末 级排气出口直 接与储气罐相 连接、储气罐 上安装安全阀	合格	

金属非金属矿山固定式空气压缩机安全检测检验报告

报告编号: AJKJYF106-082-2022

共 7 页 第 6 页

检测检验项目及结果

序号	检验项目	检验标准	实测结果	单项判定	备注
24	排气温度保护装置	活塞式空气压缩机应具备有排气温度的超温停车和报警功能,超温停车和报警装置的超温报警温度限值不应超过 160℃。	/	/	
		回转式空气压缩机应具有排气温度的超温停车和报警功能,超温停车和报警装置的超温报警温度限值不应超过 120℃。	有超温停车和报警功能	合格	
25	曲轴箱油温(℃)	活塞式空气压缩机曲轴箱油温不应超过 70℃。	/	/	
26	停车复位	各种保护装置致使空气压缩机保护停车后,应只能手动复位,手动复位之前,空气压缩机应不能自动启动。	只能手动复位	合格	
27	运转状态	各运动部件运行正常,无异常现象。	运行正常	合格	
28	振动(mm/s)	空气压缩机的振动应符合 GB/T7777 的规定。	1.8	合格	
29	转速(r/min)	对于非变频调速控制的空气压缩机,其主轴转速与额定值间偏差不应超过±3%。	/	/	
30	容积流量(m ³ /min)	标准状态下的容积流量应不小于 0.85Q _e , Q _e 为压缩机铭牌容积流量。	21.34	合格	公称容积 24m ³ /min
31	输入比功率(kW/m ³ ·min)	输入比功率应不大于 GB19153 规定的目标能效限定值 T。	5.67	合格	风冷 <7.3
32	输入电流(A)	驱动电动机的输入电流应不大于额定电流值。	218.3	合格	额定电流 233A
备注					

金属非金属矿山固定式空气压缩机安全检测检验报告

报告编号：AJKJYF106-082-2022

共 7 页 第 7 页

报告意见和解释页

<p>意见与解释</p>	<p>此栏无内容。</p>
--------------	---------------



金属非金属矿山排水系统 安全检测检验报告

委托单位: 新余市蒙峰硅灰石有限责任公司

受检单位: 新余市蒙峰硅灰石有限责任公司味塘硅灰石矿

检测检验类别: 委托检验

检测检验日期: 2022年05月24日

江西省矿检安全科技有限公司



声 明

- 1、报告中检测检验数据仅对当时状态或来样负责。
- 2、报告中无主检、审核、批准人签字无效。
- 3、报告封面、首页、骑缝未盖“江西省矿检安全科技有限公司检测检验专用章”无效。
- 4、复制报告，封面、首页骑缝未重新盖“江西省矿检安全科技有限公司检测检验专用章”无效。
- 5、报告涂改无效。
- 6、若对报告有异议，应于收到报告之日起十五日内向检测检验机构提出，逾期视为认可。

检测检验机构名称：江西省矿检安全科技有限公司

检测检验机构地址：江西省南昌市青云谱区南莲路 503-1 号

邮政编码：330030

电话：0791-85208323

传真：0791-85208323

金属非金属矿山排水系统安全检测检验报告

报告编号: AJKJPS42-082-2022

共 13 页 第 1 页

委托单位	名称	新余市蒙峰硅灰石有限责任公司		
	地址	新余市渝水区人和乡		
设备状态		正常		
检测检验类别		委托检验	检测检验日期	2022年05月24日
检测检验地点		0m中段水泵房	检测检验周期	一年
受检单位		新余市蒙峰硅灰石有限责任公司味塘硅灰石矿		
检测检验项目		金属非金属地下矿山主排水系统		
检测检验依据		GB16423-2020《金属非金属矿山安全规程》 AQ2029-2010《金属非金属地下矿山主排水系统安全检验规范》		
存在问题及建议		此栏无内容		
检测检验结论		合格  2022年05月28日		
检测检验组成员		曹伟 刘航宏		
备注				

批准: 审核: 主检: 

日期: 2022.05.28

日期: 2022.05.28

日期: 2022.05.28

金属非金属矿山排水系统安全检测检验报告

报告编号: AJKJPS42-082-2022

共 13 页 第 2 页

检测检验用仪器设备一览表

名称	设备唯一性编号	准确度	检定/校准证书编号
电能综合测试仪	KJ374	±1.0 级 F.S	E20211100356
通用声级计	KJ640	2 级	C20220300003
红外干湿计	KJ594	±2%读数 ±2℃	T20210700098
矿用无线超声流量计	KJ491	测量精度±1%	NCJ202106157502001
数字接地电阻测试仪	KJ637	±(1%+0.01Ω) ±(1.5%+0.1Ω)	E20220300003
钢卷尺	KJ361	2 级	L20220100195
数位式照度计	KJ281	±3%rdg± 0.5%F.S	P20220100005
转速表	KJ558	±0.05%+5	21AA075690043
振动检测仪	KJ009	优于 5%±2 个字	M20220100244
两排 10 道 记忆秒表	KJ149	1/100 秒计时精度	F20220300005

本页以下空白

金属非金属矿山排水系统安全检测检验报告

报告编号: AJKJPS42-082-2022

共 13 页 第 3 页

检测检验项目及结果

排水系统基本信息					
矿井正常涌水量 (m ³ /h)	10.4	设计最大排水量 (m ³ /h)	42.74		
检测环境数据					
温度 (°C)	21.1	湿度 (%RH)	82.3	气压 (kPa)	/
检测检验项目					
序号	检验项目	检验标准	实测结果	单项判定	备注
1	水泵配置	只设水泵时, 水泵型号应相同。	3 台	合格	
2	管路配置	应设工作排水管路和备用排水管路。	2 路	合格	
3	供配电能力	应同工作、备用以及检修水泵相适应; 并能保证同时开动工作和备用水泵。	3 台	合格	
4	水仓容积	水仓应由两个独立的巷道系统组成。	2 个	合格	
		最低中段水仓总容积应能容纳 4h 的正常涌水量; 正常涌水量超过 2000m ³ /h 时, 应能容纳 2h 的正常涌水量, 且不小于 8000m ³ 。应及时清理水仓中的淤泥, 水仓有效容积不小于总容积的 70%。	80m ³	合格	
5	工作泵的排水能力 (m ³ /h)	工作水泵应能在 20h 内排出一昼夜正常涌水量。	40.217	合格	1#泵
6	工作水管的排水能力 (m ³ /h)	工作排水管路应能配合工作水泵在 20h 内排出一昼夜正常涌水量。	能	合格	
7	工作泵和备用泵的联合排水能力 (m ³ /h)	工作水泵和备用水泵应能在 20h 内排出一昼夜的设计最大排水量。。	80.290	合格	1#、2# 泵
8	全部水管排水能力 (m ³ /h)	全部排水管路应能配合工作水泵和备用水泵在 20h 内排出一昼夜的设计最大排水量。	能	合格	
9	检修时排水管路排水能力 (m ³ /h)	任意一条排水管路检修时, 其他排水管路应能完成正常排水任务	能	合格	
备注: 1. 矿井涌水量、水仓容积由矿方提供; 2. 矿井 0m 中段水泵房排水直排至 +50m 中段水仓。					

金属非金属矿山排水系统安全检测检验报告

报告编号: AJKJPS42-PB131-082-2022

共 13 页 第 4 页

主排水泵检测检验项目及结果

委托单位	名称	新余市蒙峰硅灰石有限责任公司		
	地址	新余市渝水区人和乡		
设备名称	多级离心泵	设备编号	1#	
规格型号	D80-30×4	出厂日期	2021.11	
制造单位	湖南佳华泵业有限公司			
设备状态	正常			
检测检验类别	委托检验	检测检验日期	2022年05月24日	
检测检验地点	0m 中段水泵房	检测检验周期	一年	
受检单位	新余市蒙峰硅灰石有限责任公司味塘硅灰石矿			
检测检验项目	金属非金属地下矿山主排水泵			
检测检验依据	GB16423-2020《金属非金属矿山安全规程》 AQ2029-2010《金属非金属地下矿山主排水系统安全检验规范》			
存在问题及建议	此栏无内容			
检测检验结论	合格		 2022年05月28日	
检测检验组成员	曹伟 刘航宏			
备注				

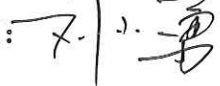
 批准: 
 日期: 2022.05.28

 审核: 
 日期: 2022.05.28

 主检: 
 日期: 2022.05.28

金属非金属矿山排水系统安全检测检验报告

报告编号: AJKJPS42-PB131-082-2022

共 13 页 第 5 页

主排水泵检测检验项目及结果

主排水泵基本信息					
排水泵参数			电动机参数		
设备名称	多级离心泵		电机名称	三相异步电动机	
设备型号	D80-30×4		电机型号	YE3-180M-2	
设备出厂编号	35086		电机出厂编号	03487	
额定流量 (m ³ /h)	43		电机容量(kW)	22	
额定扬程 (m)	120		额定电压(V)	380	
轴功率 (kW)	≤22		额定电流(A)	41	
额定转速 (r/min)	2950		额定转速 (r/min)	2940	
制造厂家	湖南佳华 泵业有限公司		制造厂家	甘肃长通 电机制造有限公司	
出厂日期	2021.11		出厂日期	2021.09	
安装日期	/		安装日期	/	
检测环境数据					
温度(°C)	21.1	湿度(%RH)	82.3	气压(kPa)	
检测检验项目					
序号	检验项目	检验标准	实测结果	单项判定	备注
1	机房温度(°C)	机房(或硐室)的温度不应超过30°C。	21.1	合格	
2	照明设施(lx)	机房(或硐室)作业场所照明设施完备;排水泵操作位置光照度不小于15lx。	17.7	合格	
3	值班位置噪声 (dB(A))	水泵司机值班位置噪声应不大于85dB(A)。	/	/	

金属非金属矿山排水系统安全检测检验报告

报告编号: AJKJPS42-PB131-082-2022

共 13 页 第 6 页

主排水泵检测检验项目及结果

序号	检验项目	检验标准	实测结果	单项判定	备注
4	接地电阻 (Ω)	电控设备、电动机外壳应可靠接地, 接地电阻不大于 2.0Ω 。	1.21	合格	
5	排水泵启动时间 (min)	单台水泵的启动时间应不大于 5 分钟。	1.08	合格	
6	振动 (mm/s)	按泵的振动级别分级。在运行工况下, 不允许超标。	1.73	合格	二类泵 B 级 $\leq 2.8\text{mm/s}$
7	排水泵噪声 (dB (A))	在运行工况下, 排水泵噪声不应超过 90 dB (A); 并且无异常响声。	84.1	合格	
8	转速 (r/min)	在运行工况下, 排水泵的实际转速与额定值间的偏差应不超过 $\pm 5\%$ 。	2943	合格	偏差 -0.24%
9	电动机输入电流 (A)	在运行工况下, 电动机输入电流不应超过电动机的额定电流。	37.92	合格	
10	排水能力 (m^3/h)	在运行工况下, 工作泵应能在 20 小时内排出矿井 24 小时的正常涌水量。	40.217	合格	
		工作水管的排水能力应能配合工作泵在 20 小时内排出矿井 24 小时的正常涌水量。	能	合格	无异常现象
11	扬程 (m)	排水泵在运行工况下的扬程应不小于实际排水高度。	97.22	合格	
12	运行工况点的效率 (%)	排水泵的运行工况点效率应不小于运行工况点规定效率的 80%。	66.55	合格	$\eta_e=70\%$
13	吨水百米电耗 ($\text{kW}\cdot\text{h}/(\text{t}\cdot\text{hm})$)	排水系统的吨水百米电耗应不高于 $0.5\text{kW}\cdot\text{h}/(\text{t}\cdot\text{hm})$, 即 $W_{t,100} \leq 0.5\text{kW}\cdot\text{h}/(\text{t}\cdot\text{hm})$ 。	0.81	不合格	
14	排水泵性能曲线	需要时, 在使用现场的实际转速下, 调节水泵的工况点, 检验排水泵性能, 并绘制排水泵性能曲线图。	/	/	
15	运行状况	在检验过程中, 各部件和系统不应有影响正常运行或启动的异常现象发生。	无异常	合格	
备注					

金属非金属矿山排水系统安全检测检验报告



报告编号: AJKJPS42-PB132-082-2022

共 13 页 第 7 页

主排水泵检测检验项目及结果

委托单位	名称	新余市蒙峰硅灰石有限责任公司		
	地址	新余市渝水区人和乡		
设备名称	多级离心泵	设备编号	2#	
规格型号	D80-30×4	出厂日期	2021.11	
制造单位	湖南佳华泵业有限公司			
设备状态	正常			
检测检验类别	委托检验	检测检验日期	2022年05月24日	
检测检验地点	0m 中段水泵房	检测检验周期	一年	
受检单位	新余市蒙峰硅灰石有限责任公司味塘硅灰石矿			
检测检验项目	金属非金属地下矿山主排水系统			
检测检验依据	GB16423-2020《金属非金属矿山安全规程》 AQ2029-2010《金属非金属地下矿山主排水系统安全检验规范》			
存在问题及建议	此栏无内容			
检测检验结论	合格			
检测检验组成员	曹伟 刘航宏			
备注				

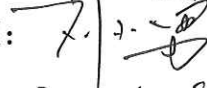
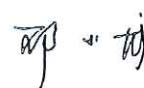

批准:  审核:  主检: 
 日期: 2022.05.28 日期: 2022.05.28 日期: 2022.05.28

金属非金属矿山排水系统安全检测检验报告

报告编号: AJKJPS42-PB132-082-2022

共 13 页 第 8 页

主排水泵检测检验项目及结果

主排水泵基本信息					
排水泵参数			电动机参数		
设备名称	多级离心泵		电机名称	三相异步电动机	
设备型号	D80-30×4		电机型号	YE3-180M-2	
设备出厂编号	35085		电机出厂编号	03485	
额定流量 (m ³ /h)	43		电机容量(kW)	22	
额定扬程 (m)	120		额定电压(V)	380	
轴功率 (kW)	≤22		额定电流(A)	41	
额定转速 (r/min)	2950		额定转速 (r/min)	2940	
制造厂家	湖南佳华 泵业有限公司		制造厂家	甘肃长通 电机制造有限公司	
出厂日期	2011.11		出厂日期	2021.09	
安装日期	/		安装日期	/	
检测环境数据					
温度(°C)	21.1	湿度(%RH)	82.3	气压(kPa)	/
检测检验项目					
序号	检验项目	检验标准	实测结果	单项判定	备注
1	机房温度(°C)	机房(或硐室)的温度不应超过30°C。	21.1	合格	
2	照明设施(lx)	机房(或硐室)作业场所照明设施完备;排水泵操作位置光照度不小于15lx。	17.5	合格	
3	值班位置噪声 (dB(A))	水泵司机值班位置噪声应不大于85dB(A)。	/	/	

金属非金属矿山排水系统安全检测检验报告

报告编号: AJKJPS42-PB132-082-2022

共 13 页 第 9 页

主排水泵检测检验项目及结果

序号	检验项目	检验标准	实测结果	单项判定	备注
4	接地电阻 (Ω)	电控设备、电动机外壳应可靠接地, 接地电阻不大于 2.0Ω 。	1.23	合格	
5	排水泵启动时间 (min)	单台水泵的启动时间应不大于 5 分钟。	1.12	合格	
6	振动 (mm/s)	按泵的振动级别分级。在运行工况下, 不允许超标。	1.77	合格	二类泵 B 级 $\leq 2.8 \text{mm/s}$
7	排水泵噪声 (dB (A))	在运行工况下, 排水泵噪声不应超过 90 dB (A); 并且无异常响声。	83.7	合格	
8	转速 (r/min)	在运行工况下, 排水泵的实际转速与额定值间的偏差应不超过 $\pm 5\%$ 。	2947	合格	偏差-0.10%
9	电动机输入电流 (A)	在运行工况下, 电动机输入电流不应超过电动机的额定电流。	38.71	合格	
10	排水能力 (m^3/h)	在运行工况下, 工作泵应能在 20 小时内排出矿井 24 小时的正常涌水量。	40.073	合格	
		工作水管的排水能力应能配合工作泵在 20 小时内排出矿井 24 小时的正常涌水量。	能	合格	无异常现象
11	扬程 (m)	排水泵在运行工况下的扬程应不小于实际排水高度。	96.18	合格	
12	运行工况点的效率 (%)	排水泵的运行工况点效率应不小于运行工况点规定效率的 80%。	66.29	合格	$\eta_e=70\%$
13	吨水百米电耗 ($\text{kW} \cdot \text{h}/(\text{t} \cdot \text{hm})$)	排水系统的吨水百米电耗应不高于 $0.5 \text{kW} \cdot (\text{t} \cdot \text{hm})$, 即 $W_{t,100} \leq 0.5 \text{kW} \cdot \text{h}/(\text{t} \cdot \text{hm})$ 。	0.80	不合格	
14	排水泵性能曲线	需要时, 在使用现场的实际转速下, 调节水泵的工况点, 检验排水泵性能, 并绘制排水泵性能曲线图。	/	/	
15	运行状况	在检验过程中, 各部件和系统不应有影响正常运行或启动的异常现象发生。	无异常	合格	
备注					

金属非金属矿山排水系统安全检测检验报告

报告编号: AJKJPS42-PB133-082-2022

共 13 页 第 10 页

主排水泵检测检验项目及结果

委托单位	名称	新余市蒙峰硅灰石有限责任公司		
	地址	新余市渝水区人和乡		
设备名称	多级离心泵	设备编号	3#	
规格型号	D80-30×4	出厂日期	2021.11	
制造单位	湖南佳华泵业有限公司			
设备状态	正常			
检测检验类别	委托检验	检测检验日期	2022年05月24日	
检测检验地点	0m 中段水泵房	检测检验周期	一年	
受检单位	新余市蒙峰硅灰石有限责任公司味塘硅灰石矿			
检测检验项目	金属非金属地下矿山主排水系统			
检测检验依据	GB16423-2020《金属非金属矿山安全规程》 AQ2029-2010《金属非金属地下矿山主排水系统安全检验规范》			
存在问题及建议	此栏无内容			
检测检验结论	合格			
检测检验组成员	曹伟 刘航宏			
备注				



批准: 刘航宏

审核: 曹伟

主检: 曹伟

日期: 2022.05.28

日期: 2022.05.28

日期: 2022.05.28

金属非金属矿山排水系统安全检测检验报告

报告编号: AJKJPS42-PB133-082-2022

共 13 页 第 11 页

主排水泵检测检验项目及结果

主排水泵基本信息					
排水泵参数			电动机参数		
设备名称	多级离心泵		电机名称	三相异步电动机	
设备型号	D80-30×4		电机型号	YE3-180M-2	
设备出厂编号	35084		电机出厂编号	03488	
额定流量 (m ³ /h)	43		电机容量(kW)	22	
额定扬程 (m)	120		额定电压(V)	380	
轴功率 (kW)	≤22		额定电流(A)	41	
额定转速 (r/min)	2950		额定转速 (r/min)	2940	
制造厂家	湖南佳华 泵业有限公司		制造厂家	甘肃长通 电机制造有限公司	
出厂日期	2021.11		出厂日期	2021.09	
安装日期	/		安装日期	/	
检测环境数据					
温度(°C)	21.1	湿度(%RH)	82.3	气压(kPa)	/
检测检验项目					
序号	检验项目	检验标准	实测结果	单项判定	备注
1	机房温度(°C)	机房(或硐室)的温度不应超过30°C。	21.1	合格	
2	照明设施(lx)	机房(或硐室)作业场所照明设施完备;排水泵操作位置光照度不小于15lx。	17.5	合格	
3	值班位置噪声 (dB(A))	水泵司机值班位置噪声应不大于85dB(A)。	/	/	

金属非金属矿山排水系统安全检测检验报告

报告编号: AJKJPS42-PB133-082-2022

共 13 页 第 12 页

主排水泵检测检验项目及结果

序号	检验项目	检验标准	实测结果	单项判定	备注
4	接地电阻 (Ω)	电控设备、电动机外壳应可靠接地, 接地电阻不大于 2.0Ω 。	1.22	合格	
5	排水泵启动时间 (min)	单台水泵的启动时间应不大于 5 分钟。	1.02	合格	
6	振动 (mm/s)	按泵的振动级别分级。在运行工况下, 不允许超标。	1.72	合格	二类泵 B 级 $\leq 2.8\text{mm/s}$
7	排水泵噪声 (dB (A))	在运行工况下, 排水泵噪声不应超过 90 dB (A); 并且无异常响声。	84.1	合格	
8	转速 (r/min)	在运行工况下, 排水泵的实际转速与额定值间的偏差应不超过 $\pm 5\%$ 。	2941	合格	偏差 -0.31%
9	电动机输入电流 (A)	在运行工况下, 电动机输入电流不应超过电动机的额定电流。	38.73	合格	
10	排水能力 (m^3/h)	在运行工况下, 工作泵应能在 20 小时内排出矿井 24 小时的正常涌水量。	41.231	合格	
		工作水管的排水能力应能配合工作泵在 20 小时内排出矿井 24 小时的正常涌水量。	能	合格	无异常现象
11	扬程 (m)	排水泵在运行工况下的扬程应不小于实际排水高度。	95.69	合格	
12	运行工况点的效率 (%)	排水泵的运行工况点效率应不小于运行工况点规定效率的 80%。	68.61	合格	$\eta_e=70\%$
13	吨水百米电耗 ($\text{kW}\cdot\text{h}/(\text{t}\cdot\text{hm})$)	排水系统的吨水百米电耗应不高于 $0.5\text{kW}\cdot\text{h}/(\text{t}\cdot\text{hm})$, 即 $W_{t,100}\leq 0.5\text{kW}\cdot\text{h}/(\text{t}\cdot\text{hm})$ 。	0.77	不合格	
14	排水泵性能曲线	需要时, 在使用现场的实际转速下, 调节水泵的工况点, 检验排水泵性能, 并绘制排水泵性能曲线图。	/	/	
15	运行状况	在检验过程中, 各部件和系统不应有影响正常运行或启动的异常现象发生。	无异常	合格	
备注					

金属非金属矿山排水系统安全检测检验报告

报告编号: AJKJPS42-082-2022

共 13 页 第 13 页

报告意见和解释页

<p>意见与解释</p>	<p>此栏无内容。</p>
--------------	---------------



报告编号: AJKJPS43-082-2022

金属非金属矿山排水系统 安全检测检验报告

委托单位: 新余市蒙峰硅灰石有限责任公司

受检单位: 新余市蒙峰硅灰石有限责任公司味塘硅灰石矿

检测检验类别: 委托检验

检测检验日期: 2022年05月24日

江西省矿检安全科技有限公司



声 明

- 1、报告中检测检验数据仅对当时状态或来样负责。
- 2、报告中无主检、审核、批准人签字无效。
- 3、报告封面、首页、骑缝未盖“江西省矿检安全科技有限公司检测检验专用章”无效。
- 4、复制报告，封面、首页骑缝未重新盖“江西省矿检安全科技有限公司检测检验专用章”无效。
- 5、报告涂改无效。
- 6、若对报告有异议，应于收到报告之日起十五日内向检测检验机构提出，逾期视为认可。

检测检验机构名称：江西省矿检安全科技有限公司

检测检验机构地址：江西省南昌市青云谱区南莲路 503-1 号

邮政编码：330030

电话：0791-85208323

传真：0791-85208323

金属非金属矿山排水系统安全检测检验报告

报告编号: AJKJPS43-082-2022

共 13 页 第 1 页

委托单位	名称	新余市蒙峰硅灰石有限责任公司		
	地址	新余市渝水区人和乡		
设备状态		正常		
检测检验类别		委托检验	检测检验日期	2022年05月24日
检测检验地点		+50m 中段水泵房	检测检验周期	一年
受检单位		新余市蒙峰硅灰石有限责任公司味塘硅灰石矿		
检测检验项目		金属非金属地下矿山主排水系统		
检测检验依据		GB16423-2020《金属非金属矿山安全规程》 AQ2029-2010《金属非金属地下矿山主排水系统安全检验规范》		
存在问题及建议		此栏无内容		
检测检验结论		合格		
检测检验组成员		曹伟 刘航宏		
备注				



批准:

审核:

主检:

日期: 2022.05.28

日期: 2022.05.28

日期: 2022.05.28

日期: 2022.05.28

金属非金属矿山排水系统安全检测检验报告

报告编号: AJKJPS43-082-2022

共 13 页 第 2 页

检测检验用仪器设备一览表

名称	设备唯一性编号	准确度	检定/校准证书编号
电能综合测试仪	KJ374	±1.0 级 F.S	E20211100356
通用声级计	KJ640	2 级	C20220300003
红外干湿计	KJ594	±2%读数 ±2℃	T20210700098
矿用无线超声流量计	KJ491	测量精度±1%	NCJ202106157502001
数字接地电阻测试仪	KJ637	±(1%+0.01Ω) ±(1.5%+0.1Ω)	E20220300003
钢卷尺	KJ361	2 级	L20220100195
数位式照度计	KJ281	±3%rdg±0.5%F.S	P20220100005
转速表	KJ558	±0.05%+5	21AA075690043
振动检测仪	KJ009	优于 5%±2 个字	M20220100244
两排 10 道记忆秒表	KJ149	1/100 秒计时精度	F20220300005

本页以下空白

金属非金属矿山排水系统安全检测检验报告

报告编号: AJKJPS43-082-2022

共 13 页 第 3 页

检测检验项目及结果

排水系统基本信息					
矿井正常涌水量 (m ³ /h)	17.45	设计最大排水量 (m ³ /h)	50.24		
检测环境数据					
温度 (°C)	20.1	湿度 (%RH)	91.6	气压 (kPa)	/
检测检验项目					
序号	检验项目	检验标准	实测结果	单项判定	备注
1	水泵配置	只设水泵时, 水泵型号应相同。	3 台	合格	
2	管路配置	应设工作排水管路和备用排水管路。	2 路	合格	
3	供配电能力	应同工作、备用以及检修水泵相适应; 并能保证同时开动工作和备用水泵。	3 台	合格	
4	水仓容积	水仓应由两个独立的巷道系统组成。	2 个	合格	
		最低中段水仓总容积应能容纳 4h 的正常涌水量; 正常涌水量超过 2000m ³ /h 时, 应能容纳 2h 的正常涌水量, 且不小于 8000m ³ 。应及时清理水仓中的淤泥, 水仓有效容积不小于总容积的 70%。	130m ³	合格	
5	工作泵的排水能力 (m ³ /h)	工作水泵应能在 20h 内排出一昼夜正常涌水量。	45.733	合格	1#泵
6	工作水管的排水能力 (m ³ /h)	工作排水管路应能配合工作水泵在 20h 内排出一昼夜正常涌水量。	能	合格	
7	工作泵和备用泵的联合排水能力 (m ³ /h)	工作水泵和备用水泵应能在 20h 内排出一昼夜的设计最大排水量。。	90.995	合格	1#、2# 泵
8	全部水管排水能力 (m ³ /h)	全部排水管路应能配合工作水泵和备用水泵在 20h 内排出一昼夜的设计最大排水量。	能	合格	
9	检修时排水管路排水能力 (m ³ /h)	任意一条排水管路检修时, 其他排水管路应能完成正常排水任务	能	合格	
备注: 1. 矿井涌水量、水仓容积由矿方提供; 2. 矿井+50m 中段水泵房排水直排至地表沉淀池。					

金属非金属矿山排水系统安全检测检验报告

报告编号: AJKJPS43-PB134-082-2022

共 13 页 第 4 页

主排水泵检测检验项目及结果

委托单位	名称	新余市蒙峰硅灰石有限责任公司		
	地址	新余市渝水区人和乡		
设备名称	多级离心泵	设备编号	1#	
规格型号	D46-50×7	出厂日期	2018年05月	
制造单位	长沙介华泵业有限公司			
设备状态	正常			
检测检验类别	委托检验	检测检验日期	2022年05月24日	
检测检验地点	+50m 中段水泵房	检测检验周期	一年	
受检单位	新余市蒙峰硅灰石有限责任公司味塘硅灰石矿			
检测检验项目	金属非金属地下矿山主排水泵			
检测检验依据	GB16423-2020《金属非金属矿山安全规程》 AQ2029-2010《金属非金属地下矿山主排水系统安全检验规范》			
存在问题及建议	此栏无内容			
检测检验结论	合格			
检测检验组成员	曹伟 刘航宏			
备注				



2022年05月28日

批准: 刘勇

审核: 邵小娟

主检: 曹伟

日期: 2022.05.28

日期: 2022.05.28

日期: 2022.05.28

金属非金属矿山排水系统安全检测检验报告

报告编号: AJKJPS43-PB134-082-2022

共 13 页 第 5 页

主排水泵检测检验项目及结果

主排水泵基本信息					
排水泵参数			电动机参数		
设备名称	多级离心泵		电机名称	三相异步电动机	
设备型号	D46-50×7		电机型号	YE2-280M-2	
设备出厂编号	180422		电机出厂编号	1307045	
额定流量 (m ³ /h)	46		电机容量(kW)	90	
额定扬程 (m)	350		额定电压(V)	380	
轴功率 (kW)	≤90		额定电流(A)	163	
额定转速 (r/min)	2950		额定转速 (r/min)	2970	
制造厂家	长沙介华泵业有限公司		制造厂家	湖南精益电机制造有限公司	
出厂日期	2018.05		出厂日期	2016.02	
安装日期	/		安装日期	/	
检测环境数据					
温度(℃)	20.1	湿度(%RH)	91.6	气压(kPa)	
检测检验项目					
序号	检验项目	检验标准	实测结果	单项判定	备注
1	机房温度(℃)	机房(或硐室)的温度不应超过30℃。	20.1	合格	
2	照明设施(lx)	机房(或硐室)作业场所照明设施完备;排水泵操作位置光照度不小于15lx。	84.7	合格	
3	值班位置噪声 (dB(A))	水泵司机值班位置噪声应不大于85dB(A)。	/	/	

金属非金属矿山排水系统安全检测检验报告

报告编号: AJKJPS43-PB134-082-2022

共 13 页 第 6 页

主排水泵检测检验项目及结果

序号	检验项目	检验标准	实测结果	单项判定	备注
4	接地电阻 (Ω)	电控设备、电动机外壳应可靠接地, 接地电阻不大于 2.0Ω 。	1.17	合格	
5	排水泵启动时间 (min)	单台水泵的启动时间应不大于 5 分钟。	0.88	合格	
6	振动 (mm/s)	按泵的振动级别分级。在运行工况下, 不允许超标。	2.11	合格	三类泵 B 级 $\leq 4.5\text{mm/s}$
7	排水泵噪声 (dB (A))	在运行工况下, 排水泵噪声不应超过 90 dB (A); 并且无异常响声。	84.1	合格	
8	转速 (r/min)	在运行工况下, 排水泵的实际转速与额定值间的偏差应不超过 $\pm 5\%$ 。	2971	合格	偏差+0.71%
9	电动机输入电流 (A)	在运行工况下, 电动机输入电流不应超过电动机的额定电流。	104.21	合格	
10	排水能力 (m^3/h)	在运行工况下, 工作泵应在 20 小时内排出矿井 24 小时的正常涌水量。	45.733	合格	
		工作水管的排水能力应能配合工作泵在 20 小时内排出矿井 24 小时的正常涌水量。	能	合格	无异常现象
11	扬程 (m)	排水泵在运行工况下的扬程应不小于实际排水高度。	235.21	合格	
12	运行工况点的效率 (%)	排水泵的运行工况点效率应不小于运行工况点规定效率的 80%。	50.63	合格	$\eta_e=63\%$
13	吨水百米电耗 ($\text{kW}\cdot\text{h}/(\text{t}\cdot\text{hm})$)	排水系统的吨水百米电耗应不高于 $0.5\text{kW}\cdot\text{h}/(\text{t}\cdot\text{hm})$, 即 $W_{t,100}\leq 0.5\text{kW}\cdot\text{h}/(\text{t}\cdot\text{hm})$ 。	1.09	不合格	
14	排水泵性能曲线	需要时, 在使用现场的实际转速下, 调节水泵的工况点, 检验排水泵性能, 并绘制排水泵性能曲线图。	/	/	
15	运行状况	在检验过程中, 各部件和系统不应有影响正常运行或启动的异常现象发生。	无异常	合格	
备注					

金属非金属矿山排水系统安全检测检验报告

报告编号: AJKJPS43-PB135-082-2022

共 13 页 第 7 页

主排水泵检测检验项目及结果

委托单位	名称	新余市蒙峰硅灰石有限责任公司		
	地址	新余市渝水区人和乡		
设备名称	多级离心泵	设备编号	2#	
规格型号	D46-50×7	出厂日期	2018年05月	
制造单位	长沙介华泵业有限公司			
设备状态	正常			
检测检验类别	委托检验	检测检验日期	2022年05月24日	
检测检验地点	+50m 中段水泵房	检测检验周期	一年	
受检单位	新余市蒙峰硅灰石有限责任公司味塘硅灰石矿			
检测检验项目	金属非金属地下矿山主排水系统			
检测检验依据	GB16423-2020《金属非金属矿山安全规程》 AQ2029-2010《金属非金属地下矿山主排水系统安全检验规范》			
存在问题及建议	此栏无内容			
检测检验结论	合格			
检测检验组成员	曹伟 刘航宏			
备注				



批准: 刘航宏

审核: 邵小娟

主检: 曹伟

日期: 2022.05.28

日期: 2022.05.28

日期: 2022.05.28

日期: 2022.05.28

金属非金属矿山排水系统安全检测检验报告

报告编号: AJKJPS43-PB135-082-2022

共 13 页 第 8 页

主排水泵检测检验项目及结果

主排水泵基本信息					
排水泵参数			电动机参数		
设备名称	多级离心泵		电机名称	三相异步电动机	
设备型号	D46-50×7		电机型号	YE2-280M-2	
设备出厂编号	180421		电机出厂编号	1307048	
额定流量 (m ³ /h)	46		电机容量(kW)	90	
额定扬程 (m)	350		额定电压(V)	380	
轴功率 (kW)	≤90		额定电流(A)	163	
额定转速 (r/min)	2950		额定转速 (r/min)	2970	
制造厂家	长沙介华泵业有限公司		制造厂家	湖南精益电机制造有限公司	
出厂日期	2018.05		出厂日期	2016.02	
安装日期	/		安装日期	/	
检测环境数据					
温度(℃)	20.1	湿度(%RH)	91.6	气压(kPa)	/
检测检验项目					
序号	检验项目	检验标准	实测结果	单项判定	备注
1	机房温度(℃)	机房(或硐室)的温度不应超过30℃。	20.1	合格	
2	照明设施(1x)	机房(或硐室)作业场所照明设施完备;排水泵操作位置光照度不小于15lx。	83.6	合格	
3	值班位置噪声 (dB(A))	水泵司机值班位置噪声应不大于85dB(A)。	/	/	

金属非金属矿山排水系统安全检测检验报告

报告编号: AJKJPS43-PB135-082-2022

共 13 页 第 9 页

主排水泵检测检验项目及结果

序号	检验项目	检验标准	实测结果	单项判定	备注
4	接地电阻 (Ω)	电控设备、电动机外壳应可靠接地, 接地电阻不大于 2.0Ω 。	1.08	合格	
5	排水泵启动时间 (min)	单台水泵的启动时间应不大于 5 分钟。	0.78	合格	
6	振动 (mm/s)	按泵的振动级别分级。在运行工况下, 不允许超标。	2.15	合格	三类泵 B 级 $\leq 4.5\text{mm/s}$
7	排水泵噪声 (dB (A))	在运行工况下, 排水泵噪声不应超过 90 dB (A); 并且无异常响声。	83.5	合格	
8	转速 (r/min)	在运行工况下, 排水泵的实际转速与额定值间的偏差应不超过 $\pm 5\%$ 。	2964	合格	偏差+0.47%
9	电动机输入电流 (A)	在运行工况下, 电动机输入电流不应超过电动机的额定电流。	107.52	合格	
10	排水能力 (m^3/h)	在运行工况下, 工作泵应能在 20 小时内排出矿井 24 小时的正常涌水量。	45.262	合格	
		工作水管的排水能力应能配合工作泵在 20 小时内排出矿井 24 小时的正常涌水量。	能	合格	无异常现象
11	扬程 (m)	排水泵在运行工况下的扬程应不小于实际排水高度。	236.42	合格	
12	运行工况点的效率 (%)	排水泵的运行工况点效率应不小于运行工况点规定效率的 80%。	50.34	不合格	$\eta_e=63\%$
13	吨水百米电耗 ($\text{kW}\cdot\text{h}/(\text{t}\cdot\text{hm})$)	排水系统的吨水百米电耗应不高于 $0.5\text{kW}\cdot(\text{t}\cdot\text{hm})$, 即 $W_{t,100}\leq 0.5\text{kW}\cdot\text{h}/(\text{t}\cdot\text{hm})$ 。	1.12	不合格	
14	排水泵性能曲线	需要时, 在使用现场的实际转速下, 调节水泵的工况点, 检验排水泵性能, 并绘制排水泵性能曲线图。	/	/	
15	运行状况	在检验过程中, 各部件和系统不应有影响正常运行或启动的异常现象发生。	无异常	合格	
备注					

金属非金属矿山排水系统安全检测检验报告

报告编号: AJKJPS43-PB136-082-2022

共 13 页 第 10 页

主排水泵检测检验项目及结果

委托单位	名称	新余市蒙峰硅灰石有限责任公司		
	地址	新余市渝水区人和乡		
设备名称	多级离心泵	设备编号	3#	
规格型号	D46-50×7	出厂日期	2018年05月	
制造单位	长沙介华泵业有限公司			
设备状态	正常			
检测检验类别	委托检验	检测检验日期	2022年05月24日	
检测检验地点	+50m 中段水泵房	检测检验周期	一年	
受检单位	新余市蒙峰硅灰石有限责任公司味塘硅灰石矿			
检测检验项目	金属非金属地下矿山主排水系统			
检测检验依据	GB16423-2020《金属非金属矿山安全规程》 AQ2029-2010《金属非金属地下矿山主排水系统安全检验规范》			
存在问题及建议	此栏无内容			
检测检验结论	合格			
检测检验组成员	曹伟 刘航宏			
备注				

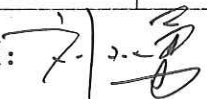

2022年05月28日

批准: 
日期: 2022.5.28

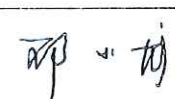
审核: 
日期: 2022.05.28

主检: 
日期: 2022.05.28

金属非金属矿山排水系统安全检测检验报告

报告编号: AJKJPS43-PB136-082-2022

共 13 页 第 11 页

主排水泵检测检验项目及结果

主排水泵基本信息					
排水泵参数			电动机参数		
设备名称	多级离心泵		电机名称	三相异步电动机	
设备型号	D46-50×7		电机型号	YE2-280M-2	
设备出厂编号	180420		电机出厂编号	1307062	
额定流量 (m ³ /h)	46		电机容量(kW)	90	
额定扬程 (m)	350		额定电压(V)	380	
轴功率 (kW)	≤90		额定电流(A)	163	
额定转速 (r/min)	2950		额定转速 (r/min)	2975	
制造厂家	长沙介华泵业有限公司		制造厂家	湖南精益电机制造有限公司	
出厂日期	2018.05		出厂日期	2015.02	
安装日期	/		安装日期	/	
检测环境数据					
温度(°C)	20.1	湿度(%RH)	91.6	气压(kPa)	/
检测检验项目					
序号	检验项目	检验标准	实测结果	单项判定	备注
1	机房温度(°C)	机房(或硐室)的温度不应超过30°C。	20.1	合格	
2	照明设施(lx)	机房(或硐室)作业场所照明设施完备;排水泵操作位置光照度不小于15lx。	84.4	合格	
3	值班位置噪声 (dB(A))	水泵司机值班位置噪声应不大于85dB(A)。	/	/	

金属非金属矿山排水系统安全检测检验报告

报告编号: AJKJPS43-PB136-082-2022

共 13 页 第 12 页

主排水泵检测检验项目及结果

序号	检验项目	检验标准	实测结果	单项判定	备注
4	接地电阻 (Ω)	电控设备、电动机外壳应可靠接地, 接地电阻不大于 2.0Ω 。	1.04	合格	
5	排水泵启动时间 (min)	单台水泵的启动时间应不大于 5 分钟。	0.92	合格	
6	振动 (mm/s)	按泵的振动级别分级。在运行工况下, 不允许超标。	2.0	合格	三类泵 B 级 $\leq 4.5\text{mm/s}$
7	排水泵噪声 (dB (A))	在运行工况下, 排水泵噪声不应超过 90 dB (A); 并且无异常响声。	84.5	合格	
8	转速 (r/min)	在运行工况下, 排水泵的实际转速与额定值间的偏差应不超过 $\pm 5\%$ 。	2968	合格	偏差+0.61%
9	电动机输入电流 (A)	在运行工况下, 电动机输入电流不应超过电动机的额定电流。	107.22	合格	
10	排水能力 (m^3/h)	在运行工况下, 工作泵应能在 20 小时内排出矿井 24 小时的正常涌水量。	45.733	合格	
		工作水管的排水能力应能配合工作泵在 20 小时内排出矿井 24 小时的正常涌水量。	能	合格	无异常现象
11	扬程 (m)	排水泵在运行工况下的扬程应不小于实际排水高度。	233.85	合格	
12	运行工况点的效率 (%)	排水泵的运行工况点效率应不小于运行工况点规定效率的 80%。	50.06	不合格	$\eta_e=63\%$
13	吨水百米电耗 ($\text{kW}\cdot\text{h}/(\text{t}\cdot\text{hm})$)	排水系统的吨水百米电耗应不高于 $0.5\text{kW}\cdot\text{h}/(\text{t}\cdot\text{hm})$, 即 $W_{100} \leq 0.5\text{kW}\cdot\text{h}/(\text{t}\cdot\text{hm})$ 。	1.11	不合格	
14	排水泵性能曲线	需要时, 在使用现场的实际转速下, 调节水泵的工况点, 检验排水泵性能, 并绘制排水泵性能曲线图。	/	/	
15	运行状况	在检验过程中, 各部件和系统不应有影响正常运行或启动的异常现象发生。	无异常	合格	
备注					

金属非金属矿山排水系统安全检测检验报告

报告编号: AJKJPS43-082-2022

共 13 页 第 13 页

报告意见和解释页

<p>意见与解释</p>	<p>此栏无内容。</p>
--------------	---------------



报告编号: AJKJTF37-082-2022

金属非金属矿山通风系统 安全检测检验报告

委托单位: 新余市蒙峰硅灰石有限责任公司

受检单位: 新余市蒙峰硅灰石有限责任公司味塘硅灰石矿

检测检验类别: 委托检验

检测检验日期: 2022年05月24日

江西省矿检安全科技有限公司



声 明

- 1、报告中检测检验数据仅对当时状态或来样负责。
- 2、报告中无主检、审核、批准人签字无效。
- 3、报告封面、首页、骑缝未盖“江西省矿检安全科技有限公司检测检验专用章”无效。
- 4、复制报告，封面、首页骑缝未重新盖“江西省矿检安全科技有限公司检测检验专用章”无效。
- 5、报告涂改无效。
- 6、若对报告有异议，应于收到报告之日起十五日内向检测检验机构提出，逾期视为认可。

检测检验机构名称：江西省矿检安全科技有限公司

检测检验机构地址：江西省南昌市青云谱区南莲路 503-1 号

邮政编码：330030

电话：0791-85208323

传真：0791-85208323



金属非金属矿山通风系统安全检测检验报告

报告编号: AJKJTF37-082-2022

共 9 页 第 1 页

委托单位	名称	新余市蒙峰硅灰石有限责任公司		
	地址	新余市渝水区人和乡		
设备状态		正常		
检测检验类别		委托检验	检测检验日期	2022.05.24
检测检验地点		矿区及井下	检测检验周期	1年
受检单位		新余市蒙峰硅灰石有限责任公司味塘硅灰石矿		
检测检验项目		金属非金属地下矿山通风系统		
检测检验依据		GB16423-2020《金属非金属矿山安全规程》 AQ2013.1-2008《金属非金属地下矿山通风技术规范 通风系统》 AQ2013.3-2008《金属非金属地下矿山通风技术规范 通风系统检测》 AQ2013.5-2008《金属非金属地下矿山通风技术规范 通风系统鉴定指标》		
存在问题及建议		/		
检测检验结论		合格		
检测检验组成员		刘航宏 邓小龙		
备注				



批准:  审核:  主检: 
 日期: 2022.05.28 日期: 2022.05.28 日期: 2022.05.28

金属非金属矿山通风系统安全检测检验报告

报告编号: AJKJTF37-082-2022

共 9 页 第 2 页

检测检验用仪器设备一览表

名称	设备唯一性编号	准确度	检定/校准证书编号
红外干湿计	KJ594	±2%读数±2℃	T20210700098
数字风速仪	KJ457	±(指示值的 5%+0.1m/s)	M20210700275
钢卷尺	KJ361	2 级	L20220100195

本页以下空白

金属非金属矿山通风系统安全检测检验报告

报告编号: AJKJTF37-082-2022

共 9 页 第 3 页

检测检验项目及结果

通风系统基本信息						
主通风机台数	1		通风方法	机械通风		
检测环境数据						
温度 (°C)	20.4~22.6	湿度 (%RH)	69.7~89.7	气压 (hPa)	991.3~1015.1	
检测检验项目						
序号	检验项目	检验标准	实测结果	单项判定	备注	
1	机械通风系统	应有机械通风系统。	有	合格		
2	通风系统图	应有通风系统图并及时更新。	有	合格		
3	进回风巷、进排风口、作业面、采空区、通风构筑物检查	应有主进风巷并风流畅通;主回风巷不作人行道。	进风巷风流畅通、主回风巷不作人行道	合格		
		进风口没有受到有害物质污染;排出的污风没有对矿区环境造成污染。	进风口没有受到有害物质污染;污风没有对矿区环境造成污染	合格		
		采场、掘进巷道、二次破碎巷道和电耙巷道应利用贯穿风流或局部机械通风;局部机械通风应符合安全技术规范要求。	采场利用贯穿风流	合格		
		应及时密闭采空区。	已密闭	合格		
		通风构筑物应保持完好严密状态。	保持完好严密密闭状态	合格		
4	反风装置	当利用轴流式风机反转反风时,其反风量应达到正常运转时风量的60%以上。	/	/		
5	风量 (m ³ /s)	总进风量	应满足矿井的需要。	28.24	合格	
		总需风量	应满足矿井的需要。	23.20	合格	
		总排风量	应满足矿井的需要。	31.40	合格	
		有效风量	应满足矿井的需要。	25.27	合格	

金属非金属矿山通风系统安全检测检验报告

报告编号: AJKJTF37-082-2022

共 9 页 第 4 页

检测检验项目及结果

序号	检验项目	检验标准	实测结果	单项判定	备注
6	作业面风速合格率 (%)	作业面风速合格率应不小于 65%。	100	合格	
7	风源风质合格率 (%)	风源风质合格率应不小于 90%。	/	合格	
8	矿井有效风量率 (%)	有效风量率 $\geq 60\%$ 。	80.47	合格	
9	风量供需比	风量供需比应为 1.32~1.67。	1.35	合格	
备注:					

金属非金属矿山通风系统安全检测检验报告

报告编号: AJKJTF37-082-2022

共 9 页 第 5 页

附表一: 通风系统基本情况表

开拓方式	斜坡道	井口标高 (m)	+176.02、 +373.6	作业中段标高 (m)	0
通风方式	抽出式	通风方法	机械通风	井下最多同时 作业人数(人)	18
进风井口 标高(m)	+176.02	出风井口标高 (m)	+373.6	主井~回风井 最大风路长(m)	约 2000
主扇台数 (台)	主扇铭牌功率 (kW)	主扇铭牌风量 (m ³ /s)	主扇铭牌风压 (Pa)	局扇台数 (台)	井下内燃设备总功率 (kW)
1	75	22.5~42.3	804~1542	2	约 330
通风构筑物类型及现状		有风门等通风构筑物, 保持完好严密状态。			
矿井通 风示意 图	见附图				
备注					

金属非金属矿山通风系统安全检测检验报告

报告编号: AJKJTF37-082-2022

共 9 页 第 6 页

新余市安源矿业有限公司制氧站采石区通风系统检测示意图

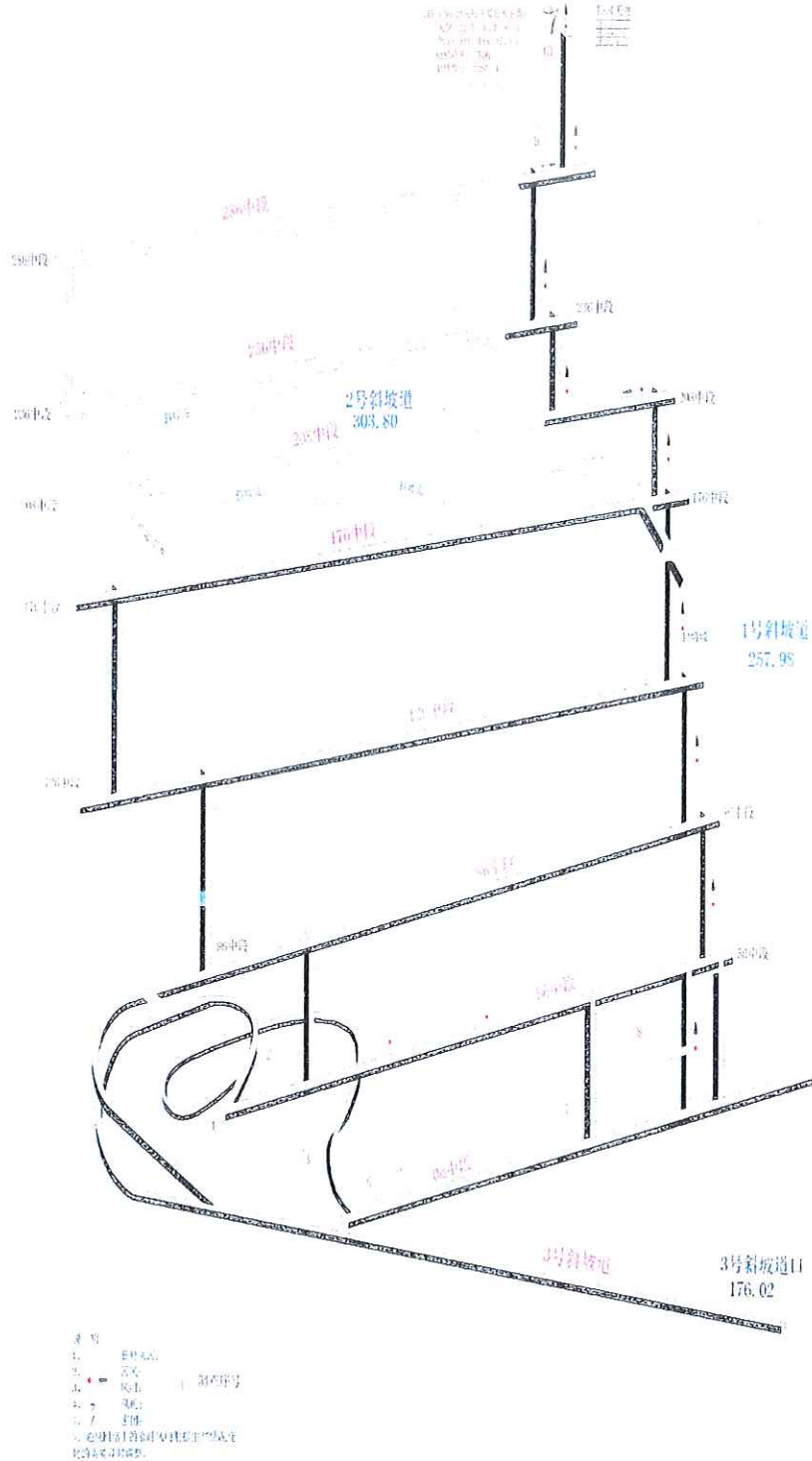

金属非金属矿山通风系统安全检测检验报告

报告编号: AJKJTF37-082-2022

共 9 页 第 9 页

报告意见和解释页

<p>意见与解释</p>	<p>此栏无内容。</p>
--------------	---------------



报告编号：AJKJTF37-ZS49-082-2022

金属非金属矿山主通风机系统 安全检测检验报告

委托单位：_____新余市蒙峰硅灰石有限责任公司_____

受检单位：_____新余市蒙峰硅灰石有限责任公司味塘硅灰石矿_____

设备名称：_____矿山节能通风机_____

型号规格：_____K45-12-No12_____

检测检验类别：_____委托检验_____

检测检验日期：_____2022年05月24日_____

江西省矿检安科技有限公司

报告专用章

声 明

- 1、报告中检测检验数据仅对当时状态或来样负责。
- 2、报告中无主检、审核、批准人签字无效。
- 3、报告封面、首页、骑缝未盖“江西省矿检安全科技有限公司检测检验专用章”无效。
- 4、复制报告，封面、首页骑缝未重新盖“江西省矿检安全科技有限公司检测检验专用章”无效。
- 5、报告涂改无效。
- 6、若对报告有异议，应于收到报告之日起十五日内向检测检验机构提出，逾期视为认可。

检测检验机构名称：江西省矿检安全科技有限公司

检测检验机构地址：江西省南昌市青云谱区南莲路 503-1 号

邮政编码：330030

电话：0791-85208323



传真：0791-85208323

金属非金属矿山主通风机系统安全检测检验报告

报告编号: AJKJTF37-ZS49-082-2022

共 6 页 第 1 页

委托单位	名称	新余市蒙峰硅灰石有限责任公司		
	地址	新余市渝水区人和乡		
设备状态		正常		
检测检验类别		委托检验	检测检验日期	2022.05.24
检测检验地点		+373.6m 回风天井	检测检验周期	1 年
受检单位		新余市蒙峰硅灰石有限责任公司味塘硅灰石矿		
检测检验项目		主通风机		
检测检验依据		GB16423-2020《金属非金属矿山安全规程》 AQ2054-2016《金属非金属在用主通风机系统安全检验规范》		
存在问题及建议		此栏无内容。		
检测检验结论		合格 		
检测检验组成员		刘航宏 邓小龙		
备注				

批准:  审核:  主检: 
日期: 2022.05.28 日期: 2022.05.28 日期: 2022.05.28

金属非金属矿山主通风机系统安全检测检验报告

报告编号: AJKJTF37-ZS49-082-2022

共 6 页 第 2 页

检测检验用仪器设备一览表

名称	设备唯一性编号	准确度	检定/校准证书编号
红外干湿计	KJ594	±2%读数±2℃	T20210700098
钢卷尺	KJ361	2 级	L20220100195
矿用通风机无线多参数测试仪	KJ409	± (指示值的 5%+0.1m/s)	M20210603415
绝缘电阻测试仪	KJ532	测量准确度 (23±5	E20210600144
数字接地电阻测试仪	KJ637	± (1%+0.01 Ω) ± (1.5%+0.1 Ω)	E20220300003
通用声级计	KJ640	2 级	C20220300003
振动检测仪	KJ009	优于 5%±2 个字	M20220100244

本页以下空白

金属非金属矿山主通风机系统安全检测检验报告

报告编号: AJKJTF37-ZS49-082-2022

共 6 页 第 3 页

检测检验项目及结果

被检设备基本信息					
主通风机名牌参数			电机铭牌参数		
设备名称	矿山节能通风机		电机名称	高效率三相异步电动机	
设备型号	K45-12-No12		电机型号	YE2-280S-4	
设备出厂编号	/		电机出厂编号	19050001	
额定风压 (Pa)	804~1542		电机容量 (kW)	75	
额定风量 (m ³ /s)	22.5~42.3		额定电压 (V)	380	
轴功率 (kW)	≤75		额定电流 (A)	139.3	
传动方式	直联		转速 (r/min)	1481	
出厂日期	2018.11		出厂日期	2019.05	
制造厂家	浙江三团电器有限公司		制造厂家	南京韩速电机有限公司	
安装日期	/		安装日期	/	
检测环境数据					
温度 (°C)	21.6	湿度 (%RH)	93.5	气压 (hPa)	985.1
检测检验项目					
序号	检验项目	检验标准	实测结果	单项判定	备注
1	矿用产品安全标志	新安装的主通风机应具有矿用产品安全标志。	有	合格	MDB 110046
2	零部件和紧固件	通风机和配套电动机各零部件应齐全。	齐全	合格	
		通风机各连接部位的紧固件应牢固。	牢固	合格	
3	刹车装置	装有刹车装置的通风机, 其刹车装置应灵活可靠。	/	/	
4	润滑系统	装有润滑系统的主通风机, 其润滑系统应工作正常。	/	/	

金属非金属矿山主通风机系统安全检测检验报告

报告编号: AJKJTF37-ZS49-082-2022

共 6 页 第 4 页

主通风机检测检验项目及结果

序号	检验项目	检验标准	实测结果	单项判定	备注
5	结构	通风机外壳和内部结构不应有异常变形或损伤。	未见变形或损伤	合格	
6	电动机运行功率(kw)	通风机的电动机运行功率不应超过其额定功率。	64.17	合格	Pe=75kW
7	接地电阻(Ω)	通风机的电动机接地电阻应不大于4Ω。	3.25	合格	
8	绝缘电阻(MΩ)	额定电压380V时,应不小于0.5MΩ;	48	合格	
		额定电压660V时,应不小于1MΩ;	/	/	
		额定电压6000V时,应不小于6MΩ。	/	/	
9	叶片径向间隙值(mm)	通风机叶片与机壳(或保护圈)的单侧间隙值应不小于2.5mm。	最小8	合格	
10	安全保护及设施	通风机应具备使矿井风流反向的反向性能或反风设施。	有反向设施	合格	
		当利用轴流式风机反转反风时,应有明确标识。	有反转反风标识	合格	
		通风机应具备过流保护。	有过流保护	合格	
11	监测用仪器仪表	主通风机设有监测风压的仪表;	有	合格	
		设有监测风量(或风速)的仪表;	有	合格	
		设有监测电流的仪表;	有	合格	
		设有监测电压的仪表;	有	合格	
		通风机为矿井离心式通风机时,还应设有监测轴承温度的仪器仪表。	/	/	
12	振动(mm/s)	刚性支承: $V_{rms} \leq 4.6 \text{mm/s}$ 。	2.3	合格	
		挠性支承: $V_{rms} \leq 7.1 \text{mm/s}$ 。	/	/	

金属非金属矿山主通风机系统安全检测检验报告

报告编号 AJKJTF37-ZS49-082-2022

共 6 页 第 5 页

主通风机检测检验项目及结果

序号	检验项目	检验标准	实测结果	单项判定	备注
13	备用电动机	每台通风机应具有相同型号和规格的备用电动机，并有能迅速调换电动机的设施。	有	合格	
14	噪声 (dB(A))	通风机附近作业场所的噪声不应超过 85dB(A)。	97.6	/	扩散器出口
		大于 85dB(A)时，需配备个人防护用品；	/	/	
		大于或等于 90dB(A)时，还应采取降低作业场所噪声的措施。	/	/	
15	轴承温度 (°C) (离心式通风机)	滚动轴承	轴承表面温度不应高于环境温度 40°C。	/	/
		滑动轴承	进油口油温最高为 43°C，	/	/
			经过轴承和轴承箱后的油温温升不应超过 28°C，	/	/
			且轴承出口油温不应超过 71°C。	/	/
16	效率 (%)	通风机在运行工况下的效率，按全压计算不应低于 70%，	/	/	
		按静压计算不应低于 60%。	67.05	/	
17	风量(m ³ /s)	应满足矿井的需要和产品使用说明书的规定。	31.40	合格	
18	风压(Pa)	应满足矿井的需要和产品使用说明书的规定。	1265.4	合格	静压
备注					

金属非金属矿山主通风机系统安全检测检验报告

报告编号: AJKJTF37-ZS49-082-2022

共 6 页 第 6 页

报告意见和解释页

<p>意见与解释</p>	<p>此栏无内容。</p>
--------------	---------------



报告编号：AJKJGD43-DS32-082-2022

金属非金属矿山供电系统（电气设施） 安全检测检验报告

委托单位：新余市蒙峰硅灰石有限责任公司

受检单位：新余市蒙峰硅灰石有限责任公司味塘硅灰石矿

检测检验类别：委托检验

检测检验日期：2022年05月24日

江西省矿检安全科技有限公司



声 明

- 1、报告中检测检验数据仅对当时状态或来样负责。
- 2、报告中无主检、审核、批准人签字无效。
- 3、报告封面、首页、骑缝未盖“江西省矿检安全科技有限公司检测检验专用章”无效。
- 4、复制报告，封面、首页骑缝未重新盖“江西省矿检安全科技有限公司检测检验专用章”无效。
- 5、报告涂改无效。
- 6、若对报告有异议，应于收到报告之日起十五日内向检测检验机构提出，逾期视为认可。

检测检验机构名称：江西省矿检安全科技有限公司

检测检验机构地址：江西省南昌市青云谱区南莲路 503-1 号

邮政编码：330030

电话：0791-85208323



传真：0791-85208323

金属非金属矿山供电系统（电气设施）安全检测检验报告

报告编号：AJKJGD43-DS32-082-2022

共 7 页 第 1 页

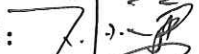
委托单位	名称	新余市蒙峰硅灰石有限责任公司		
	地址	新余市渝水区人和乡		
设备名称	供电系统	设备编号	/	
规格型号	/	出厂日期	/	
制造单位	/			
设备状态	/			
检测检验类别	委托检验	检测检验日期	2022年05月24日	
检测检验地点	矿区及井下	检测检验周期	一年	
受检单位	新余市蒙峰硅灰石有限责任公司味塘硅灰石矿			
检测检验项目	供电系统			
检测检验依据	GB50070-2020《矿山电力设计标准》 GB16423-2020《金属非金属矿山安全规程》 《煤矿电气试验规程》（1983）煤生字第761号 DL/T596-1996《电力设备预防性试验规程》 DL/T572-2010《电力变压器运行规程》			
存在问题及建议	此栏无内容			
检测检验结论	合格			
检测检验组成员	曹伟 刘航宏			
备注				

批准：  审核：  主检： 

日期：2022.05.28 日期：2022.05.28 日期：2022.05.28



金属非金属矿山供电系统（电气设施）安全检测检验报告

报告编号：AJKJGD43-DS32-082-2022

共 7 页 第 2 页

检测检验用仪器设备一览表

名称	设备唯一性编号	准确度	检定/校准证书编号
多功能声级计 AWA5636	KJ640	2 级	C20220300002
数字式接地电阻 测试仪	KJ637	$\pm(1\%+0.01\Omega)$ $\pm(1.5\%+0.1\Omega)$	E20220300002
红外干湿计	KJ594	$\pm 2\%$ 读数 $\pm 2^\circ\text{C}$	T20210700098

本页以下空白

金属非金属矿山供电系统（电气设施）安全检测检验报告

报告编号：AJKJGD43-DS32-082-2022

共 7 页 第 3 页

检测检验项目及结果

检测环境数据					
温度（℃）	22.3-20.1	湿度(%RH)	82.3-97.7	气压（kPa）	/
供电系统（电气设施）基本信息					
检测地点			设备型号		
主斜坡道井口变电亭主接地极			/		
主斜坡道井口变电亭电力变压器接地			S11-M-200/10（192003）		
主斜坡道井口变电亭电力变压器接地			S11-M-250/10（192006）		
主扇风机房主接地极			/		
主扇风机房控置柜接地			/		
+50m 中段水泵房主接地极			/		
+50m 中段配电硐室电力变压器接地			KS11-250/10（J1706072）		
0m 中段水泵房主接地极			/		
0m 中段水泵房控置柜接地			/		
以下空白					

金属非金属矿山供电系统（电气设施）安全检测检验报告

报告编号：AJKJGD43-DS32-082-2022

共 7 页 第 4 页

检测检验项目及结果

序号	检验项目	检验标准	实测结果	单项判定	备注
1	变配电所或 变压器位置	距采矿场开采边界的距离应大于或等于 200m。	大于 200m	合格	
		不应设在爆破器材爆炸危险区以内。	危险区以外	合格	
		不宜设在未稳定的排废场内，且应有安全距离。	有安全距离	合格	
		不宜设在初期塌陷区，当避开塌陷区有困难时，应采取注浆、充填等安全措施。	塌陷区外	合格	
2	变电所噪音 dB (A)	不应大于 60dB (A)。	57.1	合格	10KV 高压 配电 室
3	双电源供电	有下列 情况之 一的 (一级 负荷) 应设双 电源： 1. 有一级负荷的井下变、配电所； 2. 主排水泵房变、配电所； 3. 在有爆炸危险或对人体健康有严重损害危险环境中工作的主通风机； 4 升降人员的竖井提升机。	有双电源供电	合格	备用 280KW 柴油发 电机一 台
4	井下配电电 压	高压配电电压应不超过 35kV。	10KV	合格	
		低压配电电压应不超过 1140V。	380V	合格	
		主运输巷道照明电压应不超过 220V。	220V	合格	
		井底车场照明电压应不超过 220V。	220V	合格	
		采掘工作面照明电压应不超过 36V。	矿灯	合格	
5	地面变配电 所防雷	高压进户线和变压器应装设避雷装置。	装设 避雷装置	合格	
6	井下变配电 所防雷	井下变电所一次配电母线及一次母线相接且 电缆线路较长的旋转电极的机旁机柜内部，均 应装设避雷装置。	/	/	

金属非金属矿山供电系统（电气设施）安全检测检验报告

报告编号：AJKJGD43-DS32-082-2022

共 7 页 第 5 页

检测检验项目及结果

序号	检验项目	检验标准	实测结果	单项判定	备注
7	引入井下的供电电缆防雷	由地面架空线路引入井下的供电电缆，必须在架空线与电缆连接处装设避雷装置。	/	/	
8	变压器高压侧开关设施	单台变压器容量在 315kVA 以上的应在高压侧设置断路器。	/	/	
		单台变压器容量在 315kVA 及以下的可在高压侧装设跌落式熔断器。	跌落式熔断器	合格	
9	变压器低压侧开关设施	变压器低压侧的总开关，应采用自动空气开关或真空断路器。	自动空气开关	合格	
		低压馈出线应装设带有过电流保护的断路器。	有过电流保护的断路器	合格	
10	漏电保护装置	井下主变电所的低压馈出线，应装设漏电保护装置	装设漏电保护装置	合格	CBM1L-400M/3300
		向井下供低压电的地面变电所的低压馈出线，应装设漏电保护装置	/	/	
11	变压器外观检查	变压器安装应符合要求，绝缘子无破损，不应有漏油渗油现象，油标显示油位正常。	绝缘子无破损，无漏油渗油现象，油标显示油位正常	合格	
12	井下用电力变压器	井下应采用矿用变压器（地表）。	井下采用矿用变压器	合格	
		普通变压器（地表）	其中性点不应直接接地； 变压器二次侧的中性点不应引出载流中性线。	/	/
		井下不应采用油浸式变压器（井下）。	浸式变压器	/	计划更换干式变压器
13	地面用电力变压器	地面中性点直接接地的变压器或发电机，不应用于向井下供电。	未向井下供电	合格	
14	变压器温度	油箱及结构表面温升不应超过 80K。	25.0 31.1	合格	S11-M-200/10 (192003) S11-M-250/10 (192006)
15	电缆	在竖井井筒或倾角 45° 及以上的井巷内，固定敷设的电缆应采用交联聚乙烯绝缘粗钢丝铠装聚氯乙烯护套电力电缆或聚氯乙烯绝缘粗钢丝铠装聚氯乙烯护套电力电缆；	/	/	
		在水平巷道或倾角小于 45° 的井巷内，固定敷设的高压电缆应采用交联聚乙烯绝缘钢带或细钢丝铠装聚氯乙烯护套电力电缆、聚氯乙烯绝缘钢带或细钢丝铠装聚氯乙烯护套电力电缆。	交联聚乙烯绝缘钢带铠装聚氯乙烯护套电力电缆	合格	

金属非金属矿山供电系统（电气设施）安全检测检验报告

报告编号：AJKJGD43-DS32-082-2022

共 7 页 第 6 页

检测检验项目及结果

序号	检验项目	检验标准	实测结果	单项判定	备注
15	电缆	移动式变电站的电源电缆应采用井下矿用监视型屏蔽橡套电缆；	/	/	
		非固定敷设的高低电压电缆、移动式 and 手持式电气设备应采用矿用橡套软电缆；	/	/	
		移动式照明线路应采用橡套电缆；有可能受机械损伤的固定敷设照明电缆应采用钢带铠装电缆；	/	/	
		硐室内应采用塑料护套钢带（或钢丝）铠装电缆；	/	/	
		井下信号和控制用线路应采用铠装电缆；	/	/	
		矿用橡套电缆的接地芯线不应兼作其他用途；	未兼作其他用途	合格	
		重要电源电缆、移动式电气设备的电缆及井下有爆炸危险环境的低压电缆应采用铜芯电缆。	/	/	
16	电机车滑触线悬挂高度（由轨面算起）	主要运输巷道：线路电压低于 500V 时，不低于 1.8m；线路电压高于 500V 时，不低于 2.0m。	/	/	
17	地面接地装置的接地电阻	容量在 100kVA 以上变压器相连的接地装置的接地电阻小于等于 4Ω。	2.80	合格	200kVA 250kVA
		容量在 100kVA 以下变压器相连的接地装置的接地电阻小于等于 10Ω。	/	/	
18	井下接地装置的接地电阻	井下主接地极应不少于两组。	井下主接地极两组以上	合格	
		井下所有电气设备的金属外壳及电缆金属外皮均应接地，接地电阻不应大于 2Ω，主接地极应不少于两组。	1.19 1.04	合格	0m 中段水泵房 +50m 中段水泵房
19	安全警示标识	变配电所或电气设备设施处应设有明显的安全警示标识。	有明显的安全警示标识	合格	
20	隔离设施	在高压电器设施安全区域应设置栅栏或隔离墙。	设置隔离栅栏	合格	
21	消防设施	变电所内应有灭火器等消防设施。	有灭火器消防设施	合格	
备注					

金属非金属矿山供电系统（电气设施）安全检测检验报告

报告编号：AJKJGD43-DS32-082-2022

共 7 页 第 7 页

报告意见和解释页

<p>意见与解释</p>	<p>此栏无内容</p>
--------------	--------------



赣 应急 20 01

报告编号：AJKJGD43-DJ（291-299）-082-2022

金属非金属矿山接地装置 安全检测检验报告

委托单位：_____新余市蒙峰硅灰石有限责任公司_____

受检单位：_____新余市蒙峰硅灰石有限责任公司味塘硅灰石矿_____

检测检验类别：_____委托检验_____

检测检验日期：_____2022.05.24_____

江西省矿检安全科技有限公司



声 明

- 1、报告中检测检验数据仅对当时状态或来样负责。
- 2、报告中无主检、审核、批准人签字无效。
- 3、报告封面、首页、骑缝未盖“江西省矿检安全科技有限公司检测检验专用章”无效。
- 4、复制报告，封面、首页骑缝未重新盖“江西省矿检安全科技有限公司检测检验专用章”无效。
- 5、报告涂改无效。
- 6、若对报告有异议，应于收到报告之日起十五日内向检测检验机构提出，逾期视为认可。

检测检验机构名称：江西省矿检安全科技有限公司

检测检验机构地址：江西省南昌市青云谱区南莲路 503-1 号

邮政编码：330030

电话：0791-85208323

传真：0791-85208323

金属非金属矿山接地装置安全检测检验报告

报告编号: AJKJGD43-DJ(291-299)-082-2022

共 4 页 第 1 页

委托单位	名称	新余市蒙峰硅灰石有限责任公司		
	地址	新余市渝水区人和乡		
设备名称	接地装置	设备编号	/	
规格型号	/	出厂日期	/	
制造单位	/			
设备状态	正常			
检测检验类别	委托检验	检测检验日期	2022.05.24	
检测检验地点	矿区及井下	检测检验周期	一年	
受检单位	新余市蒙峰硅灰石有限责任公司味塘硅灰石矿			
检测检验项目	接地装置			
检测检验依据	GB16423-2020《金属非金属矿山安全规程》 DL/T475-2017《接地装置特性参数测量导则》 《煤矿电气试验规程》(1983)煤生字第761号			
存在问题及建议	此栏无内容			
检测检验结论	合格			
检测检验组成员	曹伟 刘航宏			
备注				



批准: [Signature] 审核: [Signature] 主检:

日期: 2022.05.28 日期: 2022.05.28 日期:

[Signature]
2022.05.28

金属非金属矿山接地装置安全检测检验报告

报告编号: AJKJGD43-DJ(291-299)-082-2022 共 4 页 第 2 页

检测检验用仪器设备一览表

名称	设备唯一性编号	准确度	检定/校准证书编号
数字式接地电阻测试仪	KJ636	$\pm(1\%+0.01\Omega)$ $\pm(1.5\%+0.1\Omega)$	E20220300002
红外干湿计	KJ594	$\pm 2\%$ 读数 $\pm 2^\circ\text{C}$	T20210700098

本页以下空白

金属非金属矿山接地装置安全检测检验报告

报告编号: AJKJGD43-DJ (291-299) -082-2022

共 4 页 第 3 页

检测检验项目及结果

检测环境数据									
温度 (°C)		22.3-20.1	湿度 (%RH)		82.3-97.7	气压 (kPa)		/	
检测检验项目									
序号	样品编号	设备名称	设备编号	接地电阻 (Ω)		绝缘电阻 (M Ω)		单项判定	
				测量值	技术要求	测量值	技术要求		
1	AJKJGD43-DJ291-082-2022	主斜坡道井口变电亭主接地极	/	2.80		/	/	合格	
2	AJKJGD43-DJ292-082-2022	主斜坡道井口变电亭电力变压器接地	S11-M-200/10 (192003)	2.84		/	/	合格	
3	AJKJGD43-DJ293-082-2022	主斜坡道井口变电亭电力变压器接地	S11-M-250/10 (192006)	2.86	$\leq 4\Omega$	/	/	合格	
4	AJKJGD43-DJ294-082-2022	主扇风机房主接地极	/	2.13		/	/	合格	
5	AJKJGD43-DJ295-082-2022	主扇风机房控制柜接地	/	2.36		/	/	合格	
6	AJKJGD43-DJ296-082-2022	+50m 中段水泵房主接地极	/	1.04		/	/	合格	
7	AJKJGD43-DJ297-082-2022	+50m 中段配电硐室电力变压器接地	KS11-250/10 (J1706072)	1.13	$\leq 2\Omega$	/	/	合格	
8	AJKJGD43-DJ298-082-2022	0m 中段水泵房主接地极	/	1.19		/	/	合格	
9	AJKJGD43-DJ299-082-2022	0m 中段水泵房控制柜接地	/	1.22		/	/	合格	
	以下无内容								

金属非金属矿山接地装置安全检测检验报告

报告编号: AJKJGD43-DJ(291-299)-082-2022 共 4 页 第 4 页

报告意见和解释页

意见与解释	此栏无内容
-------	-------